

**lenovo**

Lenovo TAB 2 A7-30

**快速入门和安全服务指南 v1.0**

Lenovo 2 A7-30TC

Lenovo 2 A7-30HC

 使用前请仔细阅读本指南。

## 技术规格

	Lenovo TAB 2 A7-30
<b>型号和版本</b>	型号: Lenovo 2 A7-30TC; 版本: WLAN + 3G (TD-SCDMA)
	型号: Lenovo 2 A7-30HC; 版本: WLAN + 3G (WCDMA)
<b>系统</b>	Android
<b>① 重量</b>	269克
<b>CPU</b>	MT8382M, 四核, 1.3 GHz
<b>摄像头</b>	200万像素 (后置) + 30万像素 (前置)
<b>电池</b>	3450 毫安时
<b>显示屏</b>	尺寸: 7英寸 分辨率: 1024 × 600
<b>无线通讯</b>	蓝牙 4.0    WLAN 802.11 b/g/n    GPS WCDMA (Lenovo 2 A7-30HC), TD-SCDMA (Lenovo 2 A7-30TC), GSM

# 欢迎使用

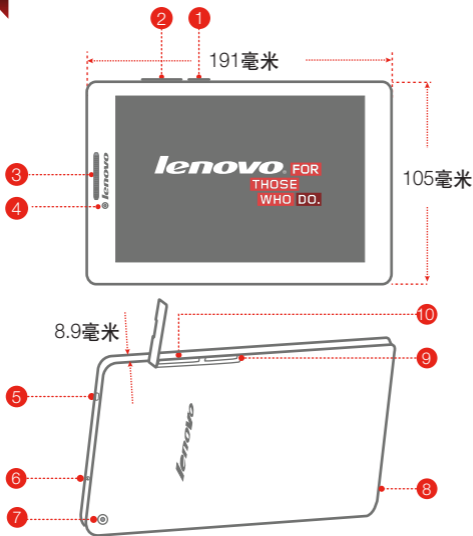

1 电源键

2 音量键

3 扬声器/听筒

4 前置摄像头

5 Micro USB 插孔

6 耳机插孔

7 后置摄像头

8 话筒

9 microSD卡插槽

10 SIM卡插槽

## 安装 SIM 卡和 microSD 卡

Lenovo TAB 2 A7-30支持3G网络。使用3G网络前需要安装运营商提供的SIM卡。按照如图所示的方法安装SIM卡和microSD卡。

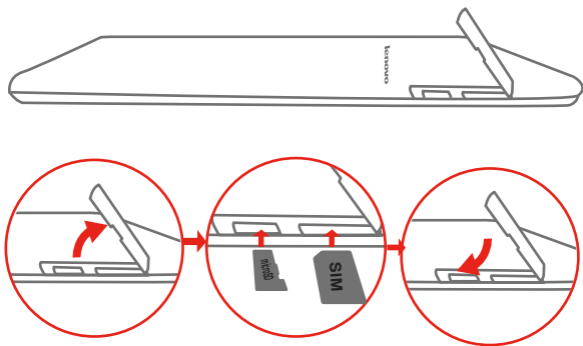

**步骤 1.** 打开机身侧面的卡盖。

**步骤 2.** 如图所示，将金属触点面朝下插入 SIM 卡和 microSD 卡。

**步骤 3.** 关闭卡盖。

⚠ 请勿在开机状态下插拔 SIM 卡，否则会损坏您的 SIM 卡或 Lenovo TAB 2 A7-30。

# 充电以及开关机

按如图所示的方法充电。

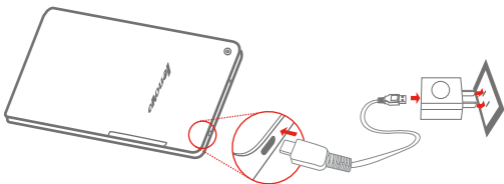

使用附带的数据线和电源适配器将您的Lenovo TAB 2 A7-30连接至电源插座。

 电量低

 已充满电

 正在充电

## 开/关机

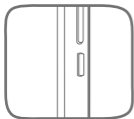

**开机:** 按住电源键直至Lenovo标志出现。

**关机:** 按住电源键几秒, 然后轻触关机。

# 使用Lenovo TAB 2 A7-30之前请先阅读

以下各节提供有关联想产品的关键性安全和法律法规信息。为避免人身伤害、财产损失或设备的意外损坏，请在使用之前通读本指南中的全部信息。

## 重要的安全和操作信息



如不遵循这些安全说明，可能导致火灾、电击或其他伤害，或者损坏本机或其他财物。更多安全和操作信息请访问：<http://www.lenovo.com/safety>。

### 小心处理Lenovo TAB 2 A7-30

请勿掉落、折弯、刺穿、插入异物或在Lenovo TAB 2 A7-30上放置重物。内部的易损组件可能会遭到损坏。

Lenovo TAB 2 A7-30屏幕由玻璃制成。如果Lenovo TAB 2 A7-30掉落在硬质表面上、遭受强烈撞击或受到重物挤压，这块玻璃可能会碎裂。如果玻璃剥落碎片或产生裂痕，请勿碰触碎玻璃或尝试从Lenovo TAB 2 A7-30上清除碎玻璃。立即停止使用Lenovo TAB 2 A7-30，并联系Lenovo技术支持人员了解修理、更换或处置的相关信息。

### 请勿拆开或改装Lenovo TAB 2 A7-30

Lenovo TAB 2 A7-30是一个密封装置，内部没有最终用户可维修的部件。必须由经联想授权的维修机构或经联想授权的技术人员进行所有内部维修。尝试拆开或改装Lenovo TAB 2 A7-30将使保修无效。

### 请勿尝试更换内部电池

必须由经联想授权的维修机构或经联想授权的技术人员更换内部的充电电池。经联想授权的维修机构或技术人员将根据当地的法律法规回收联想电池。

### 避免将Lenovo TAB 2 A7-30和适配器弄湿

请勿将Lenovo TAB 2 A7-30浸泡在水中或将其放在可能吸收水分或其他液体的位置。

### 请仅使用经过认可的充电方法

可使用以下某种充电方法安全地为Lenovo TAB 2 A7-30的内部电池充电：

充电方法	Lenovo TAB 2 A7-30开启 (显示屏开启)	Lenovo TAB 2 A7-30关闭或处于 屏幕锁定方式(显示屏 关闭)
随机电源适配器	经过认可，但电池充电时速度将较慢。	经过认可
Lenovo TAB 2 A7-30的 Micro USB 接口与个人 计算机或其他设备上符 合USB 2.0标准的USB 接口之间的USB 连接。	可能因USB 2.0功率有限而 无法充电。如果Lenovo TAB 2 A7-30的功耗超出 USB 2.0功率限制，则电池 将放电以补偿。	经过认可

正常使用期间，充电设备可能会变热。请确保充电设备周围通风良好。如果发生以下任何情况，请拔下充电设备的插头：

- 充电设备淋雨、接触液体或处于过度潮湿的环境。
- 充电设备显示出物理损坏的迹象。
- 要清洗充电设备。

对于非联想制造或认可的产品，联想不负责保证其性能和安全性。

## 防止听力损伤

Lenovo TAB 2 A7-30配有耳机接口(您可能需要额外购买耳机)。使用头戴式(也称为耳麦)或耳塞式耳机时，请务必将其插入耳机接口。



入耳式和头戴式耳机中的声音压力过大会导致听力下降。将均衡器调整到最大音量会增大入耳式和头戴式耳机的输出电压和声音的压力级别。因此，为了保护您的听力，请将均衡器调整到合适的级别。

如果头戴式或耳塞式耳机接口的输出不符合EN 50332-2规范，长时间开大音量使用耳机可能会发生危险。Lenovo TAB 2 A7-30的耳机输出接口符合EN 50332-2子条款7。此规范将Lenovo TAB 2 A7-30的最大宽频输出电压真有效值限定为150毫伏。为了帮助保护您的听力，避免造成听力下降，请确保您使用的头戴式或耳塞式耳机符合EN 50332-2(条款7中的限制)即宽频特征电压75毫伏。如果使用不符合EN 50332-2规范的耳机，可能会由于其声压级别过高而造成危险。

如果您的Lenovo TAB 2 A7-30包装中含有配套的头戴式或耳塞式耳机，则头戴式或耳塞式耳机与Lenovo TAB 2 A7-30的组合已符合EN 50332-1规范。如果您使用其他头戴式或耳塞式耳机，请确保其符合EN 50332-1(条款6.5中的限制值)。如果使用不符合EN50332-1规范的耳机，可能会由于其声压级别过高而造成危险。

## 乘坐飞机时使用Lenovo TAB 2 A7-30时请注意

在飞机上，请始终关闭Lenovo TAB 2 A7-30。如果您设置的闹钟、定时开关机等在关机状态下具有自动开机功能，请在登机前检查并取消设置。

## 在机动车内或自行车上使用Lenovo TAB 2 A7-30时请注意

始终将您和他人安全放在首位。遵守法律法规。当地的法律法规可能对驾驶机动车或骑自行车时可使用移动电子设备的方式进行管制。

## 预防静电

虽然静电对人体无害，却可能使Lenovo TAB 2 A7-30组件和选件严重受损，请遵循以下注意事项

- 限制身体移动。移动会导致您四周聚集起静电。
- 防止他人触摸组件。
- 尽可能将静电敏感部件从包装中取出后直接安装，不要放下它。如果必须放下部件，将包装放在一个光滑、平整的表面上，然后将部件放在包装上。

不要将部件放在联想手机外盖或其他的金属表面上。

## 使Lenovo TAB 2 A7-30和附件远离婴幼儿。

Lenovo TAB 2 A7-30所含的小型部件对婴幼儿可能有造成窒息的危险。此外，如果掉落在硬质表面或投向硬质表面，玻璃屏幕可能会破碎或产生裂痕。

## 保护数据和软件

请勿删除未知文件或更改别人创建的文件或目录的名称，否则Lenovo TAB 2 A7-30中的软件可能会无法运行。

## 安全警示

升级系统请通过联想官方售后服务网点或Lenovo TAB 2 A7-30自带的系统升级功能。如采用其他方式升级系统，可能会导致设备发生故障或丢失数据，及导致系统安全能力被破坏，触发安全风险。因此导致的问题，联想不承担维修责任。

 访问网络资源会使Lenovo TAB 2 A7-30容易遭受计算机病毒、黑客、间谍软件和其他恶意行为的攻击，因此可能会损坏Lenovo TAB 2 A7-30、软件或数据。您应当确保使用防火墙、反病毒软件和反间谍软件为计算机提供充分的保护，并使这些软件一直处于最新状态。

## 请小心处理塑料袋



塑料袋具有危险性。请将塑料袋放在婴儿和儿童接触不到的位置，以避免窒息危险。

## 注意Lenovo TAB 2 A7-30产生的热量

Lenovo TAB 2 A7-30开启后或电池充电时，某些部件可能会变得较热。这些部件所达到的温度取决于系统活动的频繁程度和电池的电量。如果与身体接触（即使是透过衣服接触）的时间过长，可能会使您感到不适，甚至还会烧伤皮肤。避免将手、膝盖或身体任何其他部位与Lenovo TAB 2 A7-30的发热部位长时间接触。

## 医疗设备

任何无线电发射设备（包括本设备）都可能对保护不当的医疗设备的功能造成干扰。如果有问题或者不确定医疗设备能否屏蔽外部射频能量，请向医疗人员或医疗设备厂商咨询。在禁止使用电子设备或禁用联想手机无线传输功能的地方，请遵守相关规定。

## 心脏起搏器

- 装有心脏起搏器的人士在使用本产品时，请参考如下建议：
- 应始终保持Lenovo TAB 2 A7-30与起搏器的距离大于15.3厘米（约6英寸）；
- 携带Lenovo TAB 2 A7-30时，不应将其置于胸部口袋里；
- 应使用与佩戴起搏器不同侧的耳朵接听电话，以减少造成干扰的潜在因素。

## **助听器、植入耳蜗**

助听器、植入耳蜗的使用者在使用本产品时，请咨询授权医疗人员并参考医疗设备提供商的说明。

若怀疑有干扰产生，请将Lenovo TAB 2 A7-30关闭并将其移至较远的位置。

## **回收信息**

### **《废弃电器电子回收处理管理条例》提示性说明**

联想鼓励拥有联想品牌产品的用户当不再使用此类产品时，遵守国家废弃电器电子产品回收处理相关法律法规，将其交给当地具有国家认可的回收处理资质的厂商进行回收处理。更多回收服务信息，请访问：<http://support.lenovo.com.cn/activity/551.htm>。

## 电磁辐射性能指标(SAR)

本型号移动电话符合有关无线电波辐射量的国际及国家规范要求, 敬请安心使用!

本型号移动电话是无线电发射和接收机。它的设计和制造标准不超出国际规范 (ICNIRP) 建议的射频 (RF) 限值。这些限值是综合规范的组成部分, 并规定了适用于一般公众的射频能量允许级别。这些规范是由独立的科学组织在对科学研究进行了定期和全面的评估后制定的。这些规范已包含了一定的安全系数, 以确保所有年龄层次和不同健康状况人群的安全。

SAR (Specific Absorption Rate) 是指电磁波能量吸收比值, 简称比吸收率, 是一个计量单位量度, 国际规范中规定的适用于公众的移动电话的比吸收率限值是不高于平均每10克人体组织2.0瓦特/千克 (W/kg) \*, 为了给公众提供更多的保护, 同时也考虑到测量上的偏差, 此限值已经包含了一定的安全余量。

SAR值的测试是依据标准测试程序, 以移动电话的最大输出功率来测试各种频率, 鉴于测试结果都是在最大功率级别下确定的, 而实际您的移动电话在一般情况下使用时SAR值远低于此测试最大值。这是因为我们为您设计的这款移动电话可以在多种输出功率下工作, 而其在实际工作中仅使用连接网络所需的功率级别, 通常情况下, 您距离基站越近, 手机的辐射功率越低, 而此时产生的比吸收率就越小。

经测试, Lenovo 2 A7-30 HC电磁辐射比吸收率(SAR)最大值为 0.224 W/Kg, Lenovo 2 A7-30 TC电磁辐射比吸收率(SAR)最大值为 0.238 W/Kg, 均符合国家标准GB 21288-2007的要求。

\* 比吸收率可能因国家或地区、测试环境、网络频段以及测试单体的不同而有所差异, 使用手机附件和配件也可能导致不同的比吸收率。

# 危险物质限制指令 (RoHS)

为满足中华人民共和国电子电气产品有害物质限制相关的法律法规和其他要求, 联想公司对本产品中有害物质, 按部件分类, 声明如下。

部件名称	有害物质					
	铅 (Pb)	汞 (Hg)	镉 (Cd)	六价铬 (Cr(VI))	多溴联苯 (PBB)	多溴二苯醚 (PBDE)
印制电路板组件	X	○	○	○	○	○
显示屏	X	○	○	○	○	○
外观件	X	○	○	○	○	○
电池	X	○	○	○	○	○
适配器	X	○	○	○	○	○
附件(耳机、USB线)	X	○	○	○	○	○

本表格依据 SJ/T 11364 的规定编制。

○: 表示该有害物质在该部件所有均质材料中的含量均在 GB/T 26572 规定的限量要求以下。

×: 表示该有害物质至少在该部件的某一均质材料中的含量超出 GB/T 26572 规定的限量要求。

注: 表中标记“×”的部件, 皆因全球技术发展水平限制而无法实现有害物质的替代。



在中华人民共和国境内销售的电子电气产品必须标识此标志, 标志内的数字代表在正常使用状态下的产品的环保使用期限。

## 了解更多

若要了解联想Lenovo TAB 2 A7-30的功能介绍, 请参阅产品内的浏览器收藏夹中“用户指南”。若要了解联想Lenovo TAB 2 A7-30的更多信息, 请访问:  
<http://www.lenovocare.com.cn>。

### 获得支持

有关网络服务和帐单方面的支持, 请联系无线运营商。有关联想Lenovo TAB 2 A7-30使用的支持, 请访问 <http://www.lenovocare.com.cn>。

### 商标

“联想”、“Lenovo”、“Lenovo 联想”及其他联想标识是联想集团所属企业的商标。本说明书提及的公司名称、产品或服务名称可能是联想集团所属企业或其他公司的商标。

本产品经过杜比实验室的许可而制造。杜比和双D符号是杜比实验室的注册商标。

### 版权

本手册内容受著作权法律保护, 未经联想事先书面授权, 任何人不得以任何方式复制、抄录本手册, 或将本手册以任何形式在任何有线或无线网络中进行传输, 或将本手册翻译成任何文字。

联想服务热线: 400-818-8818



HQ60111432000

中国印刷



# Lenovo TAB 2 A7-30

## 快速入门和安全服务指南 v1.0

Lenovo 2 A7-30TC  
Lenovo 2 A7-30HC

使用前请仔细阅读本指南。

### 技术规格

	Lenovo TAB 2 A7-30
<b>型号和版本</b>	型号: Lenovo 2 A7-30TC; 版本: WLAN + 3G (TD-SCDMA)
	型号: Lenovo 2 A7-30HC; 版本: WLAN + 3G (WCDMA)
<b>系统</b>	Android
<b>重量</b>	269克
<b>CPU</b>	MT8382M, 四核, 1.3 GHz
<b>摄像头</b>	200万像素 (后置) + 30万像素 (前置)
<b>电池</b>	3450 毫安时
<b>显示屏</b>	尺寸: 7英寸 分辨率: 1024 x 600
<b>无线通讯</b>	蓝牙 4.0    WLAN 802.11 b/g/n    GPS WCDMA (Lenovo 2 A7-30HC), TD-SCDMA (Lenovo 2 A7-30TC),    GSM

① 请以实际产品为准。

### 欢迎使用

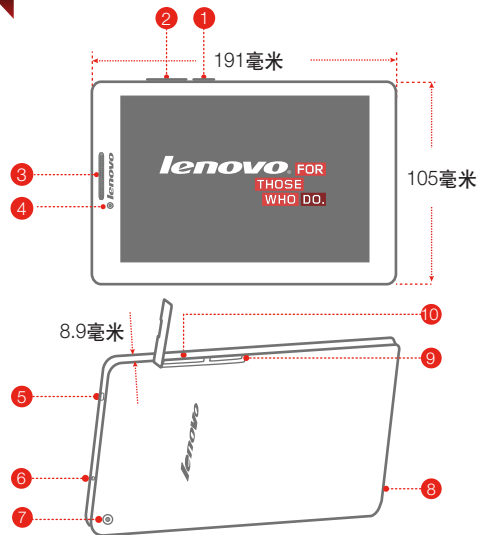

- ① 电源键
- ② 音量键
- ③ 扬声器/听筒
- ④ 前置摄像头
- ⑤ Micro USB 插孔
- ⑥ 耳机插孔
- ⑦ 后置摄像头
- ⑧ 话筒
- ⑨ microSD卡插槽
- ⑩ SIM卡插槽

### 安装 SIM 卡和 microSD 卡

Lenovo TAB 2 A7-30支持3G网络。使用3G网络前需要安装运营商提供的SIM卡。按照如图所示的方法安装SIM卡和microSD卡。

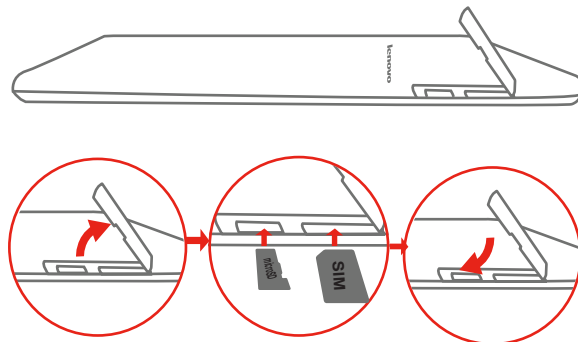

步骤 1. 打开机身侧面的卡盖。

步骤 2. 如图所示, 将金属触点面朝下插入 SIM 卡和 microSD 卡。

步骤 3. 关闭卡盖。

请勿在开机状态下插拔 SIM 卡, 否则会损坏您的 SIM 卡或 Lenovo TAB 2 A7-30。

### 充电以及开关机

按如图所示的方法充电。

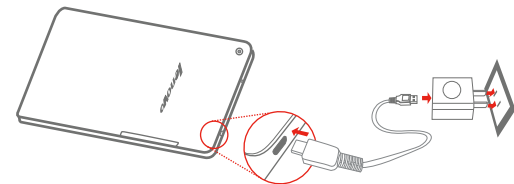

使用附带的充电线和电源适配器将您的Lenovo TAB 2 A7-30连接至电源插座。

电量低    已充满电    正在充电

#### 开/关机

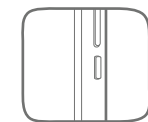

**开机:** 按住电源键直至Lenovo标志出现。  
**关机:** 按住电源键几秒, 然后轻触关机。

### 了解更多

若要了解联想Lenovo TAB 2 A7-30的功能介绍, 请参阅产品内的浏览器收藏夹中“用户指南”。若要了解联想Lenovo TAB 2 A7-30的更多信息, 请访问: <http://www.lenovocare.com.cn>。

#### 获得支持

有关网络服务和帐单方面的支持, 请联系无线运营商。有关联想Lenovo TAB 2 A7-30使用的支持, 请访问 <http://www.lenovocare.com.cn>。

#### 商标

“联想”、“Lenovo”、“Lenovo 联想”及其他联想标识是联想集团所属企业的商标。本说明书提及的公司名称、产品或服务名称可能是联想集团所属企业或其他公司的商标。

本产品经过杜比实验室的许可而制造。杜比和双D符号是杜比实验室的注册商标。

#### 版权

本手册内容受著作权法律保护, 未经联想事先书面授权, 任何人不得以任何方式复制、抄录本手册, 或将本手册以任何形式在任何有线或无线网络中进行传输, 或将本手册翻译成任何文字。

联想服务热线: 400-818-8818



HQ6011432000

中国印刷

## 使用Lenovo TAB 2 A7-30之前请先阅读

以下各节提供有关联想产品的关键性安全和法律法规信息。为避免人身伤害、财产损失或设备的意外损坏，请在使用之前通读本指南中的全部信息。

### 重要的安全和操作信息

	如不遵循这些安全说明，可能导致火灾、电击或其他伤害，或者损坏本机或其他财物。更多安全和操作信息请访问：http://www.lenovo.com/safety 。
---	---

#### 小心处理Lenovo TAB 2 A7-30

请勿掉落、折弯、刺穿、插入异物或在Lenovo TAB 2 A7-30上放置重物。内部的易损组件可能会遭到损坏。

Lenovo TAB 2 A7-30屏幕由玻璃制成。如果Lenovo TAB 2 A7-30掉落在硬质表面上，遭受强烈撞击或受到重物挤压，这块玻璃可能会碎裂。如果玻璃掉落碎片或产生裂纹，请勿碰触碎玻璃或尝试从Lenovo TAB 2 A7-30上清除碎玻璃。立即停止使用Lenovo TAB 2 A7-30，并联系Lenovo技术支持人员进行了解修理、更换或处置的相关信息。

#### 请勿拆开或改装Lenovo TAB 2 A7-30

Lenovo TAB 2 A7-30是一个密封装置，内部没有最终用户可维修的部件。必须由经联想授权的维修机构或经联想授权的技术人员进行所有内部维修。尝试拆开或改装Lenovo TAB 2 A7-30将使保修无效。

#### 请勿尝试更换内部电池

必须由经联想授权的维修机构或经联想授权的技术人员更换内部的充电电池。经联想授权的维修机构或技术人员将根据当地的法律法规回收联想电池。

#### 避免将Lenovo TAB 2 A7-30和适配器弄湿

请勿将Lenovo TAB 2 A7-30浸泡在水中或将其放在可能吸收水分或其他液体的位置。

#### 请仅使用经过认可的充电方法

可使用以下某种充电方法安全地为Lenovo TAB 2 A7-30的内部电池充电：

充电方法	Lenovo TAB 2 A7-30开启（显示屏开启）	Lenovo TAB 2 A7-30关闭或处于屏幕锁定方式（显示屏关闭）
随机电源适配器	经过认可，但电池充电时速度将较慢。	经过认可
Lenovo TAB 2 A7-30的Micro USB 接口与个人计算机或其他设备上符合USB 2.0标准的USB 接口之间的USB 连接。	可能因USB 2.0功率有限而无法充电。如果Lenovo TAB 2 A7-30的功耗超出USB 2.0功率限制，则电池将放电以补偿。	经过认可

正常使用期间，充电设备可能会变热。请确保充电设备周围通风良好。如果发生以下任何情况，请拔下充电设备的插头：

- 充电设备淋雨、接触液体或处于过度潮湿的环境。
- 充电设备显示出物理损坏的迹象。
- 要清洗充电设备。

对于非联想制造或认可的产品，联想不负责保证其性能和安全。

### 防止听力损伤

Lenovo TAB 2 A7-30配有耳机接口(您可能需要额外购买耳机)。使用头戴式（也称为耳麦）或耳塞式耳机时，请务必将其插入耳机接口。

	入耳式和头戴式耳机中的声音压力过大会导致听力下降。将均衡器调整到最大音量会增大入耳式和头戴式耳机的输出电压和声音的压力级别。因此，为了保护您的听力，请将均衡器调整到合适的级别。
---	--

如果头戴式或耳塞式耳机接口的输出不符合EN 50332-2规范，长时间开大音量使用耳机可能会发生危险。Lenovo TAB 2 A7-30的耳机输出接口符合EN 50332-2子条款7。此规范将Lenovo TAB 2 A7-30的最大宽频输出电压真有效值限定为150 毫伏。为了帮助保护您的听力，避免造成听力下降，请确保您使用的头戴式或耳塞式耳机符合EN 50332-2（条款7 中的限制）即宽频特征电压75毫伏。如果使用不符合EN 50332-2规范的耳机，可能会由于其声压级别过高而造成危险。如果您的Lenovo TAB 2 A7-30包装中含有配套的头戴式或耳塞式耳机，则头戴式或耳塞式耳机与Lenovo TAB 2 A7-30的组合已符合EN 50332-1规范。如果您使用其他头戴式或耳塞式耳机，请确保其符合EN 50332-1（条款6.5中的限制值）。如果使用不符合EN50332-1规范的耳机，可能会由于其声压级别过高而造成危险。

#### 乘坐飞机时使用Lenovo TAB 2 A7-30时请注意

在飞机上，请始终关闭Lenovo TAB 2 A7-30。如果您设置的闹钟、定时开关机等在关机状态下具有自动开机功能，请在登机前检查并取消设置。

#### 在机动车内或自行车上使用Lenovo TAB 2 A7-30时请注意

始终将您和他人安全放在首位。遵守法律法规。当地的法律法规可能对驾驶机动车或骑自行车时可使用移动电子设备的方式进行管制。

#### 预防静电

虽然静电对人体无害，却可能使Lenovo TAB 2 A7-30组件和选件严重受损。请遵循以下注意事项

- 限制身体移动。移动会导致您四周聚集起静电。
- 防止他人触摸组件。
- 尽可能将静电敏感部件从包装中取出后直接安装，不要放下它。如果必须放下部件，将包装放在一个光滑、平整的表面上，然后将部件放在包装上。

不要将部件放在联想手机外盖或其他的金属表面上。

#### 使Lenovo TAB 2 A7-30和附件远离婴幼儿

Lenovo TAB 2 A7-30所含的小型部件对婴幼儿可能有造成窒息的危险。此外，如果掉落在硬质表面或投向硬质表面，玻璃屏幕可能会破碎或产生裂痕。

### 保护数据和软件

请勿删除未知文件或更改别人创建的文件或目录的名称，否则Lenovo TAB 2 A7-30中的软件可能会无法运行。

### 安全警示

升级系统请通过联想官方售后服务网点或Lenovo TAB 2 A7-30自带的系统升级功能。如采用其他方式升级系统，可能会导致设备发生故障或丢失数据，及导致系统安全能力被破坏，触发安全风险。因此导致的问题，联想不承担维修责任。

	访问网络资源会使Lenovo TAB 2 A7-30容易遭受计算机病毒、黑客、间谍软件和其他恶意行为的攻击，因此可能会损坏Lenovo TAB 2 A7-30、软件或数据。您应当确保使用防火墙、反病毒软件和反间谍软件为计算机提供充分的保护，并使这些软件一直处于最新状态。
---	---

### 请小心处理塑料袋

	塑料袋具有危险性。请将塑料袋放在婴儿和儿童接触不到的位置，以避免窒息危险。
---	---------------------------------------

#### 注意Lenovo TAB 2 A7-30产生的热量

Lenovo TAB 2 A7-30开启后或电池充电时，某些部件可能会变得较热。这些部件所达到的温度取决于系统活动的频繁程度和电池的电量。如果与身体接触（即使是透过衣服接触）的时间过长，可能会使您感到不适，甚至还会烧伤皮肤。避免将手、膝盖或身体任何其他部位与Lenovo TAB 2 A7-30的发热部位长时间接触。

### 医疗设备

任何无线电发射设备（包括本设备）都可能对保护不当的医疗设备的功能造成干扰。如果有问题或者不确定医疗设备能否屏蔽外部射频能量，请向医疗人员或医疗设备厂商咨询。在禁止使用电子设备或禁用联想手机无线传输功能的地方，请遵守相关规定。

### 心脏起搏器

- 装有心脏起搏器的人士在使用本产品时，请参考如下建议：
- 应始终保持Lenovo TAB 2 A7-30与起搏器的距离大于15.3厘米（约6英寸）；
- 携带Lenovo TAB 2 A7-30时，不应将其置于胸部口袋里；
- 应使用与佩戴起搏器不同侧的耳朵接听电话，以减少造成干扰的潜在因素。

#### 助听器、植入耳蜗

助听器、植入耳蜗的使用者在使用本产品时，请咨询授权医疗人员并参考医疗设备提供商的说明。

若怀疑有干扰产生，请将Lenovo TAB 2 A7-30关闭并将其移至较远的位置。

## 回收信息

### 《废弃电器电子产品回收处理管理条例》提示性说明

联想鼓励拥有联想品牌产品的用户当不再使用此类产品时，遵守国家废弃电器电子产品回收处理相关法律法规，将其交给当地具有国家认可的回收处理资质的厂商进行回收处理。更多回收服务信息，请访问：http://support.lenovo.com.cn/activity/551.htm 。

## 电磁辐射性能指标(SAR)

本型号移动电话符合有关无线电波辐射量的国际及国家规范要求，敬请安心使用！本型号移动电话是无线电发射和接收机。它的设计和制造标准不超出国际规范（ICNIRP）建议的射频（RF）限值。这些限值是综合规范的组成部分，并规定了适用于一般公众的射频能量允许级别。这些规范是由独立的科学组织在对科学研究进行了定期和全面的评估后制定的。这些规范已包含了一定的安全系数，以确保所有年龄层次和不同健康状况人群的安全。

SAR（Specific Absorption Rate）是指电磁波能量吸收比值，简称比吸收率，是一个计量单位量度，国际规范中规定的适用于公众的移动电话的比吸收率限值是不高于平均每10克人体组织2.0瓦特/千克（W/kg）\*。为了给公众提供更多的保护，同时也考虑到测量上的偏差，此限值已经包含了一定的安全余量。

SAR值的测试是依据标准测试程序，以移动电话的最大输出功率来测试各种频率，鉴于测试结果都是在最大功率级别下确定的，而实际您的移动电话在一般情况下使用时SAR值远低于此测试最大值，这是因为我们为您设计的这款移动电话可以在多种输出功率下工作，而其在实际工作中仅使用连接网络所需的功率级别，通常情况下，您距离基站越近，手机的辐射功率越低，而此时产生的比吸收率就越小。经测试，Lenovo 2 A7-30 HC电磁辐射比吸收率(SAR)最大值为 0.224 W/Kg，Lenovo 2 A7-30 TC电磁辐射比吸收率(SAR)最大值为 0.238 W/Kg，均符合国家标准GB 21288-2007的要求。\* 比吸收率可能因国家或地区、测试环境、网络频段以及测试单体的不同而有所差异，使用手机附件和配件也可能导致不同的比吸收率。

## 危险物质限制指令（RoHS）

为满足中华人民共和国电子电气产品有害物质限制相关的法律法规和其他要求，联想公司对本产品中有害物质，按部件分类，声明如下。

部件名称	有害物质					
	铅(Pb)	汞(Hg)	镉(Cd)	六价铬(Cr(VI))	多溴联苯(PBB)	多溴二苯醚(PBDE)
印制电路	X	○	○	○	○	○
板组件						
显示屏	X	○	○	○	○	○
外观件	X	○	○	○	○	○
电池	X	○	○	○	○	○
适配器	X	○	○	○	○	○
附件（耳机、USB线）	X	○	○	○	○	○

本表格依据 SJ/T 11364 的规定编制。
○：表示该有害物质在该部件所有均质材料中的含量均在 GB/T 26572 规定的限量要求以下。
×：表示该有害物质至少在该部件的某一均质材料中的含量超出 GB/T 26572 规定的限量要求。
注：表中标记“×”的部件，皆因全球技术发展水平限制而无法实现有害物质的替代。

	在中华人民共和国境内销售的电子电气产品必须标识此标志，标志内的数字代表在正常使用状态下的产品的环保使用期限。
---	--