



# 用户指南

请下载 PDF 阅读器打开本指南，以便获取最佳的阅读体验。



# 目录

## 01 开始使用

- [手机外观](#)
- [插入 SIM 卡](#)
- [开机和关机](#)
- [连接 WLAN 网络](#)
- [充电](#)
- [Moto 换机](#)
- [浏览您的手机](#)
- [延长电池续航和保护电池](#)
- [保护您的手机](#)

## 02 智能手写笔

- [手写笔入门](#)
- [设置手写笔](#)
- [手写笔操作](#)
- [故障排除](#)

## 03 基本操作与个性化设置

- [主屏幕](#)
- [自定义声音和显示设置](#)
- [锁屏](#)
- [自定义控制中心](#)
- [快捷设置](#)
- [音量](#)
- [勿扰](#)
- [语音](#)
- [内屏任务栏](#)
- [自由小窗](#)
- [分屏](#)

- [内屏应用显示比例](#)
- [内外屏接续应用](#)
- [折叠屏悬停模式\(笔记本电脑模式\)](#)
- [外屏显示](#)
- [便捷操作](#)
- [画中画](#)
- [添加用户](#)
- [屏幕使用时间](#)
- [紧急情况](#)

## 04 天禧 AI

- [天禧智能体](#)
- [AI 识屏](#)
- [AI 翻译](#)
- [AI 出行](#)
- [AI 画师](#)

## 05 应用程序

- [下载、更新和管理应用](#)
- [电话](#)
- [短信](#)
- [浏览器](#)
- [相机](#)
- [相册](#)
- [Moto 使用技巧](#)
- [笔记](#)
- [通讯录](#)
- [文件管理](#)
- [录音机](#)
- [时钟](#)

## 06 连接、共享和同步

[连接 WLAN](#)

[移动数据](#)

[连接蓝牙](#)

[超级互联](#)

[使用计算机共享文件](#)

[虚拟专用网 \(VPN\)](#)

[共享您的数据连接](#)

[设置 NFC](#)

[打印](#)

[云服务](#)

[飞行模式](#)

## 09 获取帮助及更多内容

[法律、安全和监管信息](#)

[服务和维修](#)

[版权和商标](#)

## 07 安全与隐私

[手机解锁](#)

[SIM 卡锁定](#)

[无法解锁?](#)

[隐私](#)

[屏幕固定](#)

[应用安全](#)

[数据流量](#)

## 08 故障排除

[重新启动或删除应用](#)

[检查并安装软件更新](#)

[恢复出厂设置](#)

[释放存储空间](#)

[查找 IMEI 号码](#)

[查找手机](#)

[手机发热或发烫](#)

# 热门主题

了解您的手机有哪些功能：

**提示：**浏览一下您手机的强大功能。在主屏幕上点按  **设置** > **系统** > **Moto 使用技巧** > **三** > **Razr 使用技巧**。

- » [插入 SIM 卡](#)：多个角度放置和使用您的手机。
- » [导航模式](#)：在屏幕上使用手势或按钮进行导航。
- » [主屏幕](#)：了解和使用主屏幕。
- » [快捷设置](#)：快速找到 WLAN、飞行模式、手电筒等。
- » [数据流量](#)：查看流量使用情况，并限制流量使用。
- » [延长电池续航和保护电池](#)：开启省电模式、限制应用的后台活动、查看电池用量、开启电池保护、检测应用电量消耗情况、查看电池健康状况等。
- » [释放存储空间](#)：查看手机剩余的存储空间，并释放存储空间。
- » [插入 SIM 卡](#)：快速了解如何插入 SIM 卡。
- » [基本操作与个性化设置](#)：选择新壁纸、设置铃声、添加小部件等。
- » [相机](#)：拍摄清晰的照片和视频。
- » [下载、更新和管理应用](#)：浏览、购买和下载应用程序。
- » [安全与隐私](#)：保证信息安全、设置密码等。
- » [WLAN 热点](#)：共享网络。
- » [连接蓝牙](#)：连接蓝牙设备，或使用蓝牙共享文件。
- » [Moto 使用技巧](#)：自定义您的手机，以配合您使用它的方式。
- » [天禧 AI](#)：智能、贴心、高效的 AI 服务。

**注意：**使用手机之前，请先阅读法律信息。在主屏幕上点按  **设置** > **关于手机** > **法律信息**。

# 开始使用

- » [手机外观](#)
- » [插入 SIM 卡](#)
- » [开机和关机](#)
- » [连接 WLAN 网络](#)
- » [充电](#)
- » [Moto 换机](#)
- » [浏览您的手机](#)
- » [延长电池续航和保护电池](#)
- » [保护您的手机](#)

01

# 手机外观

我们开始吧。使用手机之前，请先熟悉手机外观及其功能按键。

本指南中的图片仅供参考，如果有个别图片与产品实物不符，请以产品实物为准。

## 正面(手机展开)

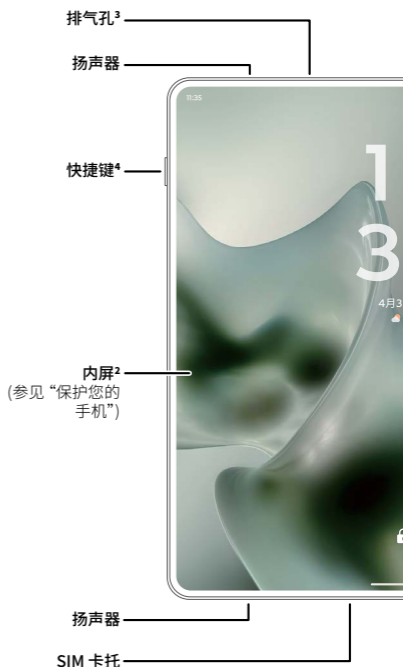

<sup>1</sup> **快捷键：**点按  **设置 > 便捷操作 > 快捷键**可自定义快捷键以快速打开常用功能。

<sup>2</sup> **保护您的内屏：**请勿自行撕除出厂自带的内屏保护膜或使用非官方内屏保护膜，否则会损坏手机显示屏，影响手机正常使用及保修。

<sup>3</sup> **排气孔：**请确保您的保护膜或保护壳等配件不会堵塞排气孔，以免在通话或媒体播放期间产生额外的噪音。



<sup>4</sup> **数字耳机插孔:** 仅支持 USB-C 接口的数字耳机。使用耳机时, 请将接口插入 USB-C 充电/耳机接口中。如需使用 3.5 毫米接口的数字耳机, 请单独购买 Type-C 转 3.5 毫米数字音频数据线。耳机和音频数据线可能需要单独购买。

## 正面和背面(手机合上)

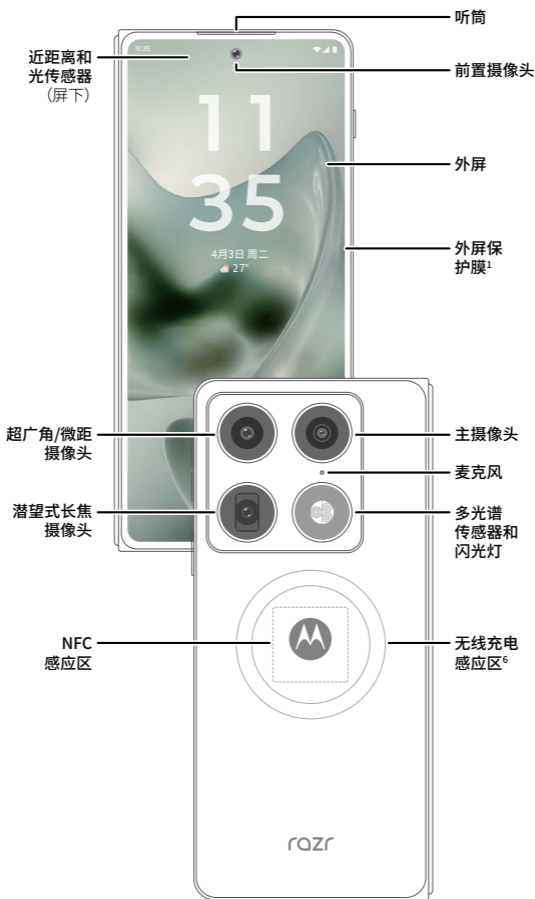

<sup>5</sup> **外屏保护膜:** 原厂贴合附赠, 为非保修配件。

<sup>6</sup> **无线充电与反向充电:** 您可以使用 Qi 协议无线充电器(单独出售)为本手机充电, 也可以用本手机为其他 Qi 协议兼容的设备无线充电。查看更多信息, 在主屏幕上点按  **设置 > 电池 > 无线反向充电**。

## 电源键 / AI 键 / 指纹传感器

功能如下：

- » **开机/关机**：长按电源键开机。开机后，按住电源键和音量上键，然后点按**关机**。
- » **熄屏/唤醒**：为了节省电池电量、防止意外触碰，或者擦拭触摸屏上的污迹，按下电源键即可关闭屏幕（即熄屏）。再按下电源键即可唤醒手机屏幕。
- » **打开天禧智能体**：长按电源键唤醒**天禧智能体**，开启 AI 之旅。更多信息请参见**天禧智能体**。
- » **解锁**：通过轻触指纹传感器解锁您的手机。请参见**安全与隐私**设置您的指纹。
- » **重启**：按住电源键和音量上键，然后点按**重启**。

**提示**：当您的手机无响应时，请长按电源键，直到手机重启。

**注意**：想要增强手机的安全性，请参见**安全与隐私**。

## 音量键

按音量上键或下键调高或调低音量。

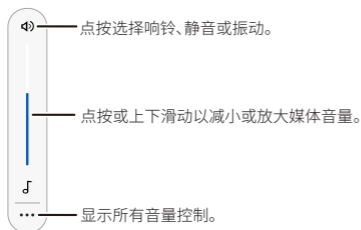

您也可以分别控制：

- » **媒体音量**：按音量键，然后点按 **⋮**，滑动 **🎵** 上方的音量条调节音频或视频声音大小。
- » **通话音量**：按音量键，然后点按 **⋮**，滑动 **📞** 上方的音量条调节听筒声音大小。
- » **铃声音量**：按音量键，然后点按 **⋮**，滑动 **🔔** 上方的音量条调节手机铃声大小；手机响铃时按下音量键即可静音。
- » **通知音量**：按音量键，然后点按 **⋮**，滑动 **🔔** 上方的音量条调节通知音量。
- » **闹钟音量**：按音量键，然后点按 **⋮**，滑动 **🕒** 上方的音量条调节闹钟音量。

**提示**：按音量键，然后点按 **⋮** > **⚙️** 即可查看所有与声音和振动相关的设置选项。

# 插入 SIM 卡

1 手机合上后，外屏幕朝上，将取卡针插入手机卡托孔，向内轻按，弹出卡托。

**注意：**请使用标准 Nano SIM 卡。使用非标准或自行剪裁的 Nano SIM 卡可能损坏您的手机。

2 将 Nano SIM 卡金属面朝下，对准卡托上图示的缺角位置，放入卡槽后，将卡托正面朝上再小心推回手机。

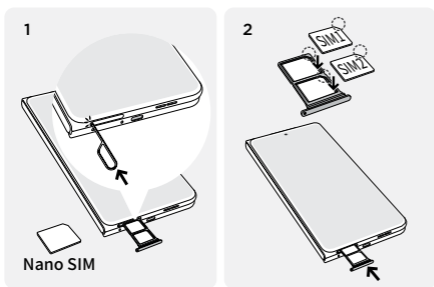

**提示：**使用 5G 服务需要开通 5G 套餐，并在有 5G 网络覆盖的区域内使用。

# 开机和关机

---

长按电源键开机，并根据屏幕提示激活手机，完成设置。如需关机，同时按下电源键和音量上键，点按**关机**。

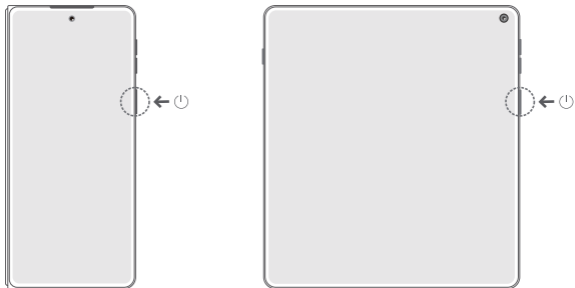

如需关机，同时按下电源键和音量上键，点按**关机**。

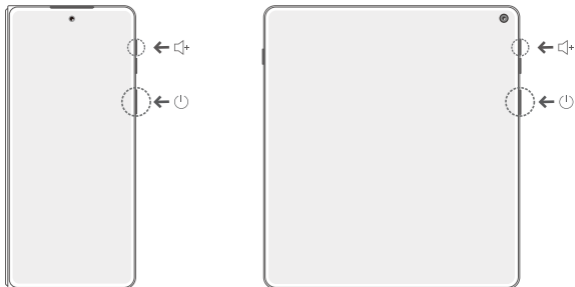

# 连接 WLAN 网络

---

如需更快地访问网络并节省移动数据的使用，打开**快捷设置**，长按**WLAN**选择WLAN网络。有关完整说明，请参见**连接WLAN**。

**提示：**本手机支持使用大流量的应用和服务。请确保您的数据套餐足够使用，详情请咨询运营商。

# 充电

---

屏幕顶部可查看电池电量。

为获得最佳充电体验，请使用兼容的摩托罗拉充电器(可能单独出售)为

您的手机充电。不推荐使用其他品牌的充电器。

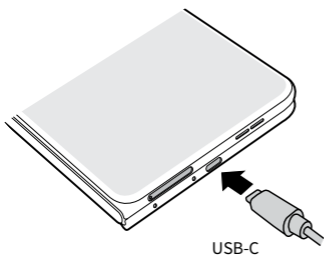

您也可以使用 Qi 协议无线充电器 (单独出售) 为手机充电。为了达到最佳充电效果, 请将手机的无线充电感应区对准无线充电器的中央位置, 或将手机放在充电器制造商建议的位置。要查看手机无线充电感应区的位置, 请参见 [电源键/AI 键/指纹传感器](#)。

**注意:** 使用不符合国家标准的充电器可能存在安全风险, 造成人身伤害, 也可能造成手机充电缓慢、手机损坏或性能下降。查看更多信息, 请访问 [www.motorola.com/device-legal](http://www.motorola.com/device-legal)。

## Moto 换机

第一次设置手机时, 系统会询问您是否要将数据从旧手机复制到新手机。如果您当时跳过了这个设置, 现在可以这样操作将之前的旧手机中的数据传送到新手机中: 在主屏幕上点按  **设置** > **系统** > **Moto 换机**, 根据手机界面提示操作完成数据传输。

**提示:** 了解换机详情, 点按 **Moto 换机** > 菜单  > **常见问题**。



## 浏览您的手机

### 轻触探索

基本操作如下:

- » **点按:** 选择某个图标或选项。
- » **长按:** 查看更多选项。
- » **拖拽:** 移动主屏幕上的项目。
- » **滑动:** 滚动浏览列表或切换屏幕。
- » **缩放或双击:** 缩小或放大网站、照片和地图。
- » **旋转或倾斜:** 用两根手指按住地图旋转或者倾斜地图。
- » **分屏:** 通过分屏您可以同时访问多个应用, 从而提高使用效率。了解

如何启用分屏，请参见[分屏](#)。

» **菜单：**如果屏幕上出现  或 ，可点按该图标打开当前屏幕的选项。

» **关闭键盘：**点按 。

**提示：**要快速打开**设置**，请从主屏幕顶部右侧向下滑动或从主屏幕顶部向下滑动两次，然后点按 。

## 导航模式







在屏幕上使用手势或按钮进行导航。

### 三按钮导航



**查找：**在主屏幕上点按  **设置** > **便捷操作** > **系统导航** > **三按钮导航**

» **返回：**点按  返回上一屏幕。





» **主页：**点按  返回主屏幕。

» **应用历史：**点按  查看最近运行的应用程序，双击  切换最近运行的两个程序。按住  向上滑动即可将应用程序从最近的列表中删除。向左或向右滑动即可浏览应用程序列表。点按**全部清除**可以清除所有应用程序。想要防止某个应用程序被清除，在点按**全部清除**前，点按 ，但您仍然可以上滑单独清除该程序。点按  给当前应用程序截图。点按  给当前应用程序开启**自由小窗**模式。

» **天禧智能体：**您可以唤醒**天禧智能体**，与 AI 对话或获取问题解答。或打开 [AI 识屏](#)，让 AI 提供屏幕内容的相关信息。



• **唤醒天禧智能体：**在主屏幕底部长按 。您可以在弹出的文本框中输入想要问 AI 的问题，或者点按  语音输入问题。点按  可进入 [AI 聊一聊](#) 页面。

• **开启 AI 识屏：**在应用程序的全屏或分屏界面底部长按 ，然后在屏幕上圈选需要识别的内容。

**提示：**如果长按  无法唤醒**天禧智能体**或 **AI 识屏**，在主屏幕上点按  **设置** > **天禧 AI** > **天禧智能体**，然后点按左上角的菜单  > **设置** ，打开 **Home 键**唤醒。

» **导航栏设置：**您可以更改按钮顺序，隐藏导航按钮，或调整按钮位置。









• **更改按钮顺序：**在主屏幕上点按  **设置** > **便捷操作** > **系统导航** > **三按钮导航** > **设置** 。打开**更改按钮顺序**旁边的按钮，即可切换  与  按钮的顺序。

• **隐藏导航栏：**在主屏幕上点按  **设置** > **便捷操作** > **系统导航** > **三按钮导航** > **设置** 。打开**隐藏导航栏**旁边的按钮，然后按住  向下滑动即可隐藏导航按钮。

• **调整位置：**在内屏，导航按钮默认显示在屏幕右侧。如需调整到左侧，在主屏幕上点按  **设置** > **折叠屏专区** > **三按钮导航的位置** > **反向**。

## 手势导航

**查找：**在主屏幕上点按  **设置** > **便捷操作** > **系统导航** > **手势导航**

- » **回到主屏幕：**从屏幕底部向上滑动。
  - » **应用历史：**从屏幕底部向上滑动并按住屏幕。点按一个应用程序即可将其重新打开。点按应用程序图标即可查看**应用信息**，或设置**分屏**、**全屏**、**自由小窗**。
  - » **返回上一屏幕：**从屏幕左边缘或右边缘向中间滑动。
  - » **切换应用：**在导航栏上向左或向右滑动。
  - » **天禧智能体：**您可以唤醒**天禧智能体**，与 AI 对话或获取问题解答。或打开 **AI 识屏**，让 AI 提供屏幕内容的相关信息。
    - **唤醒天禧智能体：**在主屏幕底部长按导航栏。您可以在弹出的文本框中输入想要问 AI 的问题，或者点按  语音输入问题。点按  可进入 **AI 聊一聊** 页面。
    - **开启 AI 识屏：**在应用程序的全屏或分屏界面底部长按导航栏，然后在屏幕上圈选需要识别的内容。
- 提示：**如果长按  无法唤醒**天禧智能体**或 **AI 识屏**，在主屏幕上点按  **设置** > **天禧 AI** > **天禧智能体**，然后点按左上角的菜单  > **设置** ，打开 **Home 键唤醒**。
- » **导航栏设置：**您可以设置通过滑动屏幕进入**天禧智能体**主页面，也可以调整返回灵敏度，以及隐藏导航栏。在主屏幕上点按  **设置** > **便捷操作** > **系统导航** > **设置** 。
    - **进入天禧智能体主页面：**如需从屏幕左下角或右下角沿对角线滑动进入**天禧智能体**主页面，打开**滑动启用助理**旁边的按钮。
    - **返回灵敏度：**左右拖动**左侧边缘**和**右侧边缘**的滑动调，可调整返回上一屏幕的灵敏度。
    - **隐藏导航栏：**在**导航栏**下方选择**隐藏**。

## 延长电池续航和保护电池







您的手机处理大量信息。根据使用的应用程序，您的手机可能会消耗大量电量。

如果您的手机处于静止、不充电或长时间未使用的状态，系统将关闭不必要的后台程序以优化电池续航时间。

- » 为了延长手机续航，在主屏幕上点按  **设置** > **电池** > **标准省电**。打开**使用“标准省电”**后，系统将限制后台应用运行、应用深色主题、降低部分机型的屏幕分辨率、限制或关闭其他耗电功能及部分网络连接。
  - **设置自动开启时间段：**点按**低电量时开启**，左右拖动滑动条选择**电量**

**低值设置**，然后点按**设定**，完成设定后打开**低电量时开启**。点按**定时开启**，设置**开始时间**和**结束时间**，完成设定后打开**定时开启**。点按**睡眠期间开启**，手机智能判断睡眠周期并自动进入标准省电状态。

• **省电设置**：点按**省电模式下禁止应用在后台运行 > 添加例外应用**，完成设定后打开**省电模式下禁止应用在后台运行**，系统将通过限制应用（不包括已设置的**例外应用**）的后台活动（如限制应用使用网络和高耗能服务）来节省用电。点按**省电模式下启用深色主题**，您的手机会换成深色主题。

- » 若需要让手机维持更久待机，或在电量即将耗尽但短时间内无法充电时，在主屏幕上点按  **设置 > 电池 > 超级省电**，打开使用“**超级省电**”可暂停非必要的应用和通知。或打开**低电量时开启**，系统将在电量为5%时自动开启**超级省电**模式。点按**必要应用**，可设置**超级省电**模式下可正常使用的应用程序。
- » 在主屏幕上点按  **设置 > 电池 > 应用深度优化 > 一键优化**，可提升应用启动速度，降低耗电量。
- » 若要延长电池续航时间，在主屏幕上点按  **设置 > 电池 > 省电建议**，选择建议优化项，然后点按 **一键优化**。
- » 通过限制应用的后台活动（如限制应用使用网络和高耗能服务）来节省用电，在主屏幕上点按  **设置 > 电池**，打开**熄屏 5 分钟后限制网络**。
- » 查看自上次充满电后的电池用量，在主屏幕上点按  **设置 > 电池 > 电池用量**。
- » 要在手机使用无线充电器充电效果不佳时收到通知，在主屏幕上点按  **设置 > 电池**，打开**充电缓慢通知**。
- » 要使用该手机为兼容设备充电，在主屏幕上点按  **设置 > 电池 > 无线反向充电**，打开**开启无线反向充电**。点按**看看如何适用**可查看图文教程。

**注意**：如果电量较低，或者开启了省电功能，您可能无法使用电源共享。使用电源共享时 NFC 将会关闭。

» 要手机在电量充到 80% 时停止充电，在主屏幕上点按  **设置 > 电池 > 电池保护**，打开**使用电池保护**，然后选择**智能设定**或**手动设定**。



• **智能设定**：让 AI 学习您的充电模式并优化电池状况。充电至 80% 时停止充电，并在预计拔电前 1 小时续充。

**注意**：此 AI 功能至少需要 5 天常规充电时间来学习您的充电模式。

• **手动设定**：点按 ，设置将手机充电量上限定为 80% 的时段。若要一直开启此限制，选择**始终**。若要设置充电限制的特定时段，选择**特定时段**，然后依次按住并拖动滑动条两端来设置开始时间和结束时间。

» 要使用疾速快充，在主屏幕上点按  **设置 > 电池 > 疾速快充**，打开**使用“疾速快充”**。

**注意**：开启疾速快充时，手机会在保证安全的前提下提高充电速度，优化充电过程。在充电过程中，设备可能会发热。

- » 要检测应用大量消耗电池电量的情况，在主屏幕上点按  **设置** > **电池** > **电池管理器**，打开**使用电池管理器**。
- » 要在状态栏中显示电池电量百分比，在主屏幕上点按  **设置** > **电池**，打开**电池电量百分比**。
- » 要查看电池相对于新电池时的健康情况，在主屏幕上点按  **设置** > **电池** > **电池信息**。

## 电池使用提示

为了延长手机续航，您可以减少：

- » 主屏幕的小部件(例如新闻或天气)。
- » 未使用的账号：在主屏幕上点按  **设置** > **账号与同步** > **账号名** > **移除账号**。
- » 录制、播放视频或音乐。

## 电池续航与手机性能

摩托罗拉智能体验引擎 MAXE 会通过 AI 调度软硬件资源，实时感知使用场景，精准优化手机性能、能效与流畅度。您可以调整手机性能与电池续航之间的均衡模式；也可以通过出行快充功能，让系统智能调整性能，提升充电速度。

**查找：**在主屏幕上点按  **设置** > **MAXE 系统引擎**

- » **均衡模式：**MAXE 系统引擎默认在性能和续航之间保持平衡，您也可以根据使用需求，选择更省电或更流畅的模式。
    - **均衡：**在提供流畅性能的前提下，尽量延长电池续航时间。系统默认选择该模式。
    - **省电：**削弱性能，以便最大限度地延长电池续航时间。点按**省电**即可进入省电模式。
    - **高性能：**更充分释放手机的性能，但可能会缩短电池续航时间，并可能导致手机温度上升。点按**高性能** > **开启**，即可开启高性能模式。
  - » **出行快充：**出行过程中如需快速充电，可以让系统智能调整性能和充电速度。打开**出行快速充电**旁边的按钮，即可获得比平时更快的充电速度体验。
- 注意：**使用此功能时，手机可能会出现发热现象。

## 保护您的手机

请勿自行撕除出厂自带的内屏保护膜或使用非官方内屏保护膜，否则会损坏手机显示屏，影响手机正常使用及保修。

为了保障您的使用体验，以及享受原厂保修政策，请务必仔细阅读如下内容：



手机内屏幕出厂自带保护膜，该保护膜为摩托罗拉自主研发，能充分保障用户交互体验、硬件质量及手机使用寿命等。鉴于折叠形态手机内屏设计特殊性，为避免内屏触控灵敏度降低、触控失效、屏幕本体损坏等风险，请勿自行撕毁、粘贴内屏保护膜，或擅自使用非摩托罗拉认证的第三方内屏保护膜，以免影响您享受保修服务。



内屏保护膜在使用过程中出现气泡、起翘、脱落等情况，请尽快联系联想授权服务站进行更换，否则可能会导致手机内屏损坏、使用寿命缩短，影响使用体验。



如内屏保护膜损坏，须由联想授权的专业人员使用专用设备进行更换，请勿在其他非联想授权的服务站进行更换或自行更换，否则会有损坏内屏的风险并影响您享受屏幕保修政策。



手机可搭配官方适配的手写笔（如 **moto pen Ultra**）使用，使用或携带过程中，请勿使用手写笔的非笔尖部分或其他类型的笔、指甲等坚硬或尖锐物体按压内屏；折叠手机时，请勿在屏幕中间夹放卡片、硬币或钥匙等任何物品；手机屏幕折叠和展开过程中，请勿按压屏幕中间区域；使用过程中请避免内屏接触液体或细小颗粒物（如水、咖啡或沙子等）。以上情况都可能导致内屏受损，请务必注意。



本手机内含磁铁，请避免靠近易受磁铁影响的物体（如银行卡、门禁卡或植入式医疗设备等），以免影响使用体验或造成手机损坏。如您正在使用植入式医疗设备，请在使用本手机前咨询专业医生。



**温馨提示：**内屏弯折区域可能存在轻微弯折印记，手机开合时的轻微声音及震动均为正常现象，不会对手机使用寿命产生影响。

## 手机使用提示

- » 建议每天早晨重启手机，以保持最佳运行状态。
- » 在水边听音乐时，建议将手机放置在安全位置，使用蓝牙音箱播放音乐。更多信息，请参见[连接蓝牙](#)。
- » 使用手势打开相机或开关手电筒时，请握紧手机。要了解更多信息，请参见[手势](#)。
- » 请勿将手机留在高温日晒的汽车内。如果您不小心这样做了，请等待手机冷却后再开机。

请远离灰尘、细微颗粒等，以防它们缩短铰链的寿命或损伤显示屏。

## 抗水、防溅、防尘

在受控实验室条件下经测试，该机型抗水、防溅、防尘效果在 IEC 60529:1989/AMD2:2013/COR1:2019 标准下可达到 IP46、IP48 和 IP49 级别。该机型可有效防止直径大于 1 毫米的固体异物进入手机，但无法完全防止灰尘进入。请远离灰尘、细微颗粒等，以防它们缩短铰链的寿命或损伤显示屏。该机型可在 1.5 米深的淡水中浸泡长达 30 分钟，并能承受来自任意方向的强力流量水（如大雨、水管喷水等）以及高压高温流量水持续 30 秒的喷射。该机型并非专业防水手机，其抗水、防溅、防尘性能并非永久有效，且防护性能可能因日常使用或维修而持续下降，比如手机内部的密封胶老化、接口松动等都会影响手机的防护性能。请勿为潮湿状态下的手机充电，请勿接触淡水以外的液体。

请谨防手机浸入液体：

- » 避免手机长时间接触水，切勿刻意将手机浸入水中。
- » 请用干净的软布将手机和各端口彻底擦干。
- » 请勿将手机暴露在盐水或其他非淡水的液体中。
- » 请勿将手机直接置于高压、高速或持续强力水流下冲洗。
- » 避免手机摔落、划伤或扎破，因为这可能会损坏抗水、防溅性能。
- » 不建议在海滩、泳池或温泉等环境中使用手机。

**注意：**由于浸入液体或违反手机的使用说明而造成手机损坏，不在保修范围内，无法获得保修服务。

## 清洁手机

可按如下方式清洁手机：

- » 请使用电子产品专用的湿巾或柔软干净的布擦拭手机。
- » 建议您关闭手机后进行清洁。
- » 避免手机受潮，包括充电端口、耳机插孔、麦克风和扬声器。
- » 请勿将手机浸入清洁剂中，也不要使用含有漂白剂或研磨剂的清洁材料。
- » 不要在屏幕上直接使用喷雾剂。

## 可靠性及耐用性

在严格控制的实验室环境中，该机型通过了依据 GJB 150A-2009 标准的多项极端环境模拟测试，这些测试旨在全面评估其在极端条件下的可靠性与耐用性。但请注意日常使用的环境和条件与实验室环境存在差异。因此，请勿在未经授权的环境或模仿 GJB 150A-2009 标准的测试条件下使用该机型。

**注意：**如果因违反手机的使用说明而导致手机损坏，将无法获得保修服务。

# 智能手写笔

- » [手写笔入门](#)
- » [设置手写笔](#)
- » [手写笔操作](#)
- » [故障排除](#)

02

# 手写笔入门

## 产品外观

moto pen Ultra 是一款智能手写笔，可将已配对的设备（如手机）变成数字画布和高效工作平台。无论是绘制草图、记录笔记，还是批注文档，都能享受如真实书写般的自然手感。

**注意：**本指南中的图片仅供参考，如有图片与产品实物不符，请以产品实物为准。

## 手写笔和充电盒

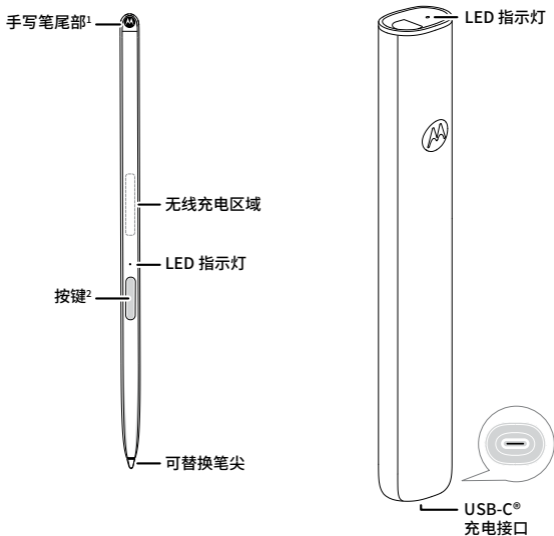

<sup>1</sup>**手写笔尾部：**翻转手写笔，手写笔尾部在平坦表面上轻敲两次，即可截屏。更多信息，请参见。

<sup>2</sup>**按键：**打开工具栏或某些应用程序的快捷功能。更多信息，请参见[按键操作](#)和[按键用作快捷方式](#)。

## 使用前激活

首次使用前，请将手写笔放入充电盒中。放置时，手写笔上的摩托罗拉标志  应朝向或背向充电盒的 LED 指示灯。

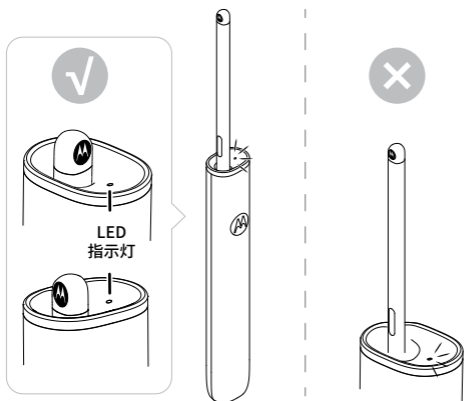

## 插入与取出

向下按压手写笔即可将其插入充电盒；再次按压即可弹出手写笔。

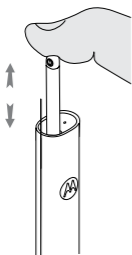

## 配对

本节内容以支持该手写笔的 Android 16 摩托罗拉手机为例进行说明，其他设备的操作步骤可能略有差异。

有关该手写笔的兼容设备列表，请以产品销售页面信息为准，或咨询销售人员。

1 在要配对的设备上开启蓝牙。

**提示：**在摩托罗拉手机上，从主屏幕顶部或顶部右侧向下滑动打开快捷面板，点按  蓝牙，然后打开**启用蓝牙**。

2 将手写笔从充电盒中取出。

3 在设备上弹出的窗口中点按**连接**。

**注意：**如果设备未出现弹窗，请长按手写笔按键 3 秒，手写笔 LED 指示灯白灯闪烁后进入配对模式（按键和 LED 指示灯位置参见[手写笔和充电盒](#)）。

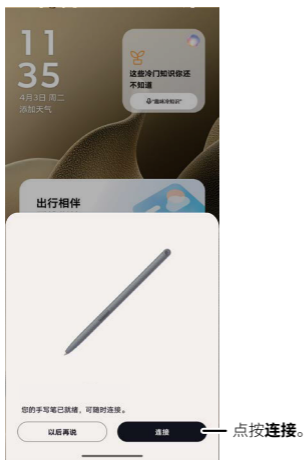

**提示：**若无法配对，请检查手写笔是否已连接到其他设备，并参见[将手写笔切换到另一台设备](#)。

## 将手写笔切换到另一台设备

若要将手写笔的蓝牙连接切换到另一台设备，请按以下步骤操作：

- 1 在已配对的设备上，点按**设置 > 连接其他设备 > moto pen Ultra > 取消保存 > 与设备取消配对**。
- 2 关闭当前与手写笔配对的设备上的蓝牙。

**提示：**在摩托罗拉手机上，从主屏幕顶部或顶部右侧向下滑动打开快捷面板，点按  蓝牙，然后关闭 **启用蓝牙**。

### 3 长按手写笔按键 12 秒重置。

当 LED 指示灯停止闪烁并短暂显示为白色常亮 1 秒时，手写笔进入恢复出厂设置模式。

**提示：**关于按键和 LED 指示灯的位置，请参见[手写笔和充电盒](#)。

### 4 按[配对](#)中的步骤，将手写笔与另一台设备配对。

## 充电

使用适配的 USB-C® 数据线为充电盒充电。当充电盒有电时，将手写笔放入盒内即可自动充电。



**提示：**当手写笔与设备配对后，[进入手写笔设置](#)可查看手写笔或充电盒的电量状态。更多信息，请参见[LED 指示灯](#)。

## 替换笔尖

如果您发现笔尖有明显磨损或书写性能下降，请立即更换笔尖。

**注意：**笔尖过度磨损可能会暴露金属部件，从而损坏设备屏幕。

拔出旧笔尖，插入新笔尖后请检查已安装的笔尖是否牢固。

1

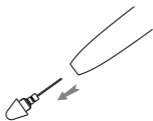

2

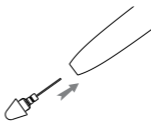

**警告：**本产品含有一些细小零件，可能对儿童及动物造成危险，请将产品放置在儿童和动物触及不到的地方，防止意外吞咽。



# LED 指示灯

## 手写笔 LED 指示灯

手写笔 LED 指示灯(位置参见[手写笔和充电盒](#))的状态说明:

<b>配对时</b> (参见 <a href="#">配对</a> )	
 白色闪烁	正在配对或配对超时
 白色常亮 3 秒	配对完成
<b>固件升级时</b> (参见 <a href="#">偏好设置、更新及更多功能</a> 固件升级部分)	
 白色闪烁	正在升级
<b>重置时, 指示灯停止闪烁后</b> (参见 <a href="#">偏好设置、更新及更多功能</a> 固件升级部分)	
 白色常亮 1 秒	正在重置

## 充电盒 LED 指示灯

充电盒 LED 指示灯(位置参见[手写笔和充电盒](#))的状态说明:

<b>使用 USB-C® 充电接口充电时</b> (参见 <a href="#">充电</a> )	
 绿色常亮	充电完成
 绿色闪烁	充电盒电量大于 60%
 橙色闪烁	充电盒电量小于 60%
 白色闪烁	充电盒无电量
<b>USB-C® 充电接口未充电, 手写笔刚插入充电盒时</b> (参见 <a href="#">插入与取出</a> )	
 绿色常亮 3 秒	手写笔正在充电; 充电盒电量大于 60%
 橙色常亮 3 秒	手写笔正在充电; 充电盒电量小于 60%

**注意:** 如果将手写笔放入充电盒时 LED 指示灯未亮起, 说明充电盒的电量已完全耗尽。

## 保护您的设备

### 抗水、防溅、防尘(手写笔)

在受控实验室条件下经测试, 该产品抗水、防溅、防尘效果在 IEC60529:1989+A1:1999+A2:2013+COR1:2019 标准下可达到 IP55 级别。该产品可防护来自任意方向、通过 6.3 毫米喷嘴喷射的淡水。切勿刻意将产品浸入水中或接触非淡水液体。产品的防溅、防尘性能并非

永久有效，防护性可能会因日常使用而持续下降。该产品可以防止尺寸大于 1 毫米的固体异物进入，但并非完全防水或完全防尘。

## 防溅(充电盒)

在受控实验室条件下经测试，该产品防溅效果在 GB/T 4208-2017 标准下可达到 IPX2 级别。该产品在倾斜角度不超过 15° 的情况下可应对适度淡水滴落，如少量雨滴或轻微滴水情形。超出上述 IPX2 等级限定条件的使用或暴露情形所造成的产品损坏，不在保修范围内，无法获得保修服务。产品的防溅性能并非永久有效，防护性可能会因日常使用而持续下降。请避免将产品暴露在加压水或其他非淡水液体中，切勿刻意将产品浸入水中。该产品并非完全防水。

## 注意事项(手写笔和充电盒)

请谨防产品浸入液体：

- » 请勿将产品暴露在盐水或其他非淡水的液体中。
- » 请用干净的软布将产品和各端口彻底擦干。
- » 请勿为潮湿状态下的产品充电。
- » 避免产品摔落、划伤或扎破，因为这可能会损坏防泼溅功能。

**注意：**因浸入液体或违反产品的使用说明而造成的产品损坏，不在保修范围内，无法获得保修服务。

## 清洁产品

可按如下方式清洁产品：

- » 请使用电子产品专用的湿巾或柔软干净的布擦拭。
- » 避免产品受潮，包括充电端口。
- » 请勿将产品浸入清洁剂中，也不要使用含有漂白剂或研磨剂的清洁材料。

**注意：**请避免将产品与口红等化妆品一同存放。此类物质可能难以清除，并影响产品外观。

# 设置手写笔

完成配对后，您可以查看并更改手写笔的默认设置(参见[配对](#))。

## 进入手写笔设置

**查找：**在已配对设备的主屏幕上点按**设置 > 智能笔**

或按一下手写笔按键(按键位置参见[手写笔和充电盒](#))，打开快捷工具栏，然后点按设置 。



查看电量。

打开或关闭手写笔输入；  
更改输入语言。

设置手写笔使用偏好，如悬浮球。

# 自定义工具栏

您可以选择在工具栏中显示哪些功能或应用。

**注意：**工具栏最多可添加 4 个功能或应用。

查找：[进入手写笔设置](#) > 工具栏

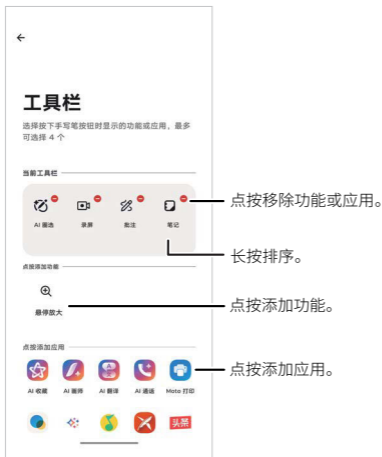

# 按键操作

探索多种省时高效的手势操作，让日常使用更加轻松便捷。

查找：[进入手写笔设置](#) > 手写笔控制

在“操作”选项下，您可以进行以下设置：

- » **按一下手写笔按键：**若要在按一下手写笔按键时打开工具栏，请打开**按一下按钮**。
- » **长按手写笔按键：**若要在按住按键时启动某项功能，点按**长按按钮**，打开**启用长按功能**，然后选择以下任一功能：**批注**、**新建笔记**、**悬停放大**、**AI 圈选**。

**提示：**点击以下链接查看各项功能的详细说明：





- [轻松批注](#)
- [快速摘录](#)
- [悬停放大](#)
- [AI 圈选](#)

## 按键用作快捷方式

在应用中将按键用作快捷操作，提高使用效率。

查找：[进入手写笔设置](#) > 手写笔控制

在“按钮控制”选项下，您可以进行以下设置：

- »  **笔记**：点按**笔记**，打开在“**笔记**”应用中使用手写笔操作。编辑笔记时，按一下手写笔按键可切换到上次使用的手写笔样式，长按手写笔按键可使用橡皮擦。
- »  **批注**：点按**批注**，打开在“**批注**”应用中使用手写笔操作。批注时，按一下手写笔按键可切换到上次使用的画笔样式，长按手写笔按键可使用橡皮擦。更多信息，请参见[轻松批注](#)。
- »  **屏幕截图编辑器**：点按**屏幕截图编辑器**，打开在编辑器中使用**手写笔操作**。编辑截图时，按一下手写笔按键可切换到上次使用的手写笔样式。
- »  **相机**：点按**相机**，打开在“**相机**”应用中使用**手写笔操作**。按一下手写笔按键即可拍照或开始/停止录像（参见[远程相机](#)）。



## 偏好设置、更新及更多功能

您可以设置多项功能，以增强手写笔的使用体验，包括设置提醒、记录使用位置、固件更新等。

查找：[进入手写笔设置](#)

- » **设备解锁时自动打开工具栏**：当配对设备处于解锁状态时，从充电盒中取出手写笔即可自动打开工具栏。  
如需关闭此功能，关闭**取出手写笔时打开工具栏**。
- » **打开或关闭手写笔输入**：如要设置是否使用手写笔直接在文本框中输入手写内容，点按在**文本框中手写输入**，打开或关闭**使用手写笔输入**。点按**手写语言**可切换或下载更多输入语言。更多信息，请参见[使用手写笔进行手写输入](#)。
- » **设置手写笔未归位提醒**：当手写笔长时间取出但未使用时，配对设备会发送提醒通知。该提醒仅在设备处于锁定状态时发送。要更改通知发送时间，点按**未归位提醒**，开启该功能后选择**5分钟**、**10分钟**、**1小时**或**1天**。
- » **记录手写笔的最近使用时间和位置**：若要记录手写笔的最后使用时间及地点，打开**最后已知位置**。

**提示**：需要开启位置权限。系统提示时，请按屏幕提示授予权限，点按**权限** > **获取定位**，选择**始终允许**并勾选**使用确切位置**，然后点按**设定**。

- » **手写笔悬浮球**：若要在手写笔处于活动或使用状态时，在屏幕上显示悬浮球  或 ，点按**偏好设置**，打开**手写笔悬浮球**。

- » **悬停指针**：若要在手写笔悬停时显示指示笔尖中心位置的指针，点按**偏好设置**，打开**悬停时显示指针**。
- » **固件更新**：若要获取最新固件版本，点按**更新** > **检查更新**。
- » **教程**：若要了解如何使用手写笔，点按**教程**。
- » **关于手写笔**：若要查看手写笔的应用版本、型号名称、序列号等信息，点按**关于**。

## 手写笔操作

您的手写笔具有多种智能功能，可显著提升创作效率。按一下手写笔按键即可快速访问常用工具；悬停即可放大细节，提升操作精度；通过快速摘录等智能功能，让工作流程更加顺畅高效。

**注意**：使用手写笔时请控制按压力度，以免损坏设备屏幕。

- » 请勿在已配对设备进行无线充电时使用手写笔，无线充电可能会影响笔尖的书写精度。
- » 请勿在非兼容设备的屏幕上使用手写笔。

## 使用手写笔进行手写输入

您可以使用手写笔直接在配对设备的文本框中书写，系统会将您的手写内容转换为文本。

**提示**：如在文本框中使用手写笔输入没有反应，在已配对设备的主屏幕上点按**设置** > **智能笔** > **在文本框中手写输入**，打开**使用手写笔输入**。点按**手写语言**可切换或下载更多输入语言。

## 手写文本

取出手写笔，轻触任意支持输入的文本框或应用。设备会自动将您的手写内容转换为文本并输入到文本框中。

## 使用手势编辑文本

- » **选择文本**：在字、词或整行文字上划删除线或画圈即可选中文本，然后可选择**剪切**、**复制**、**粘贴**、**全选**，或点按 $\vdots$ 查看更多选项。



- » **连接或拆分字符**：在两个字符之间画一条竖线可将其分开；再画一条竖线可将其连接。



» **删除文本**：需要删除的字、词或行上随意涂抹即可删除。









Hello Moto

» **换行**：在字符旁书写一个反向的“L”形符号，可将其后的文本移动到下一行。



Hello Moto

## 手写工具栏

当您使用手写笔进行手写时，屏幕上会显示手写工具栏。按住  或  可收起工具栏，并显示为  或 。释放  或  后显示完整工具栏。

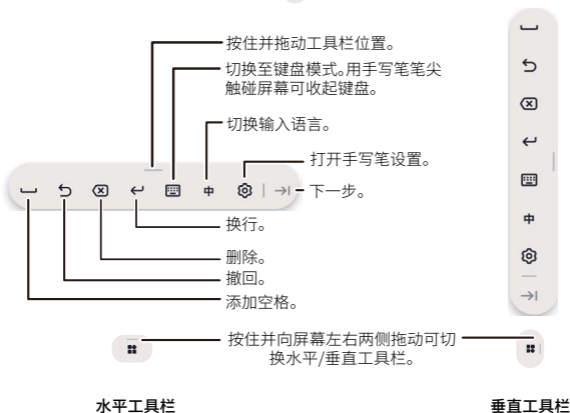

## 叩叩截屏

使用手写笔，您可以敲击手写笔尾部快速截屏，无需在应用之间切换。

**注意：**并非所有配对设备都支持此功能。

- » **开启或关闭叩叩截屏：**在已配对设备上，[进入手写笔设置](#) > **手写笔控制** > **叩叩**，开启或关闭该手势。

**注意：**持笔时的敲击动作可能会被误识别为叩叩截屏手势。如果您不希望使用该手势，可[进入手写笔设置](#) > **手写笔控制** > **叩叩**，关闭使用叩叩。

- » **使用叩叩截屏：**翻转手写笔，手写笔尾部在平坦表面上轻敲两次（如木质或金属桌面、鼠标垫或书本），即可截屏。

**注意：**请避免用手写笔敲击设备屏幕，以免造成损坏。



## 快捷工具栏

使用快捷工具栏可新建笔记或向现有笔记中添加内容。您可以随时在批注与原始文档或草图之间切换。一键访问常用工具。

**查找：**按一下手写笔按键

当配对设备处于解锁状态时，从充电盒中取出手写笔也可自动打开工具栏。若需关闭此功能，[进入手写笔设置](#)，关闭**取出手写笔时打开工具栏**。

**注意：**实际显示的工具栏图标可能因设备或设置不同而有所差异。



**提示：**若要在工具栏中添加其他功能或应用，请参见[自定义工具栏](#)。

您可以点击以下链接查看各功能的详细说明：

- » [轻松批注](#)
- » [录屏](#)
- » [AI 圈选](#)

## 轻松批注



使用手写笔进行批注，在文档审阅、会议讨论中快速记录灵感、编辑截图。

- 1 在您想要截取并批注的屏幕上，按一下手写笔按键（按键位置参见[手写笔和充电盒](#)），然后点按批注 。设备会立即截屏内容。

**提示：**如果将长按手写笔按键设置为批注快捷方式（参见[按键操作](#)），只需长按手写笔按键即可截屏并批注。

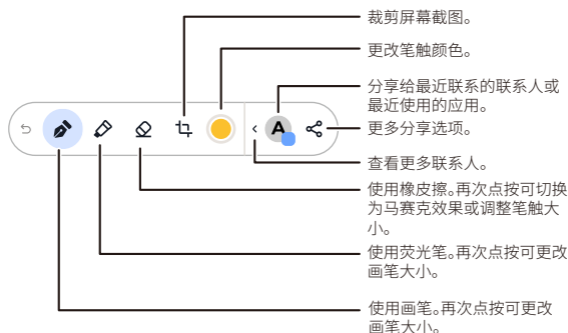
- 2 使用批注工具栏在截屏上进行批注。



- 3 在屏幕左上角，点按  可保存已批注的截图，或点按  退出批注。

**提示：**若要查看已保存的批注内容或截图，点按  **相册** > **批注** 或 **屏幕截图**。

## 快速摘录

使用手写笔可快速捕捉您需要的内容，帮助您整理思路、保存关键信息，并保持笔记简洁专注，不会打断当前工作流程。

- 1 在支持文本选择的界面（如网页）中，用手写笔笔尖长按屏幕，直到设备振动并选中文字，然后拖动笔尖以高亮选择内容。

**注意：**某些界面（如网页）的文字可能无法被选中。

- 2 点按**复制**或**分享**，将选中文字添加到  **笔记**。

**提示：**某些界面（如网页）还支持释义、搜索、翻译以及更多功能。

## 悬停放大

悬停模式可避免误触，提升精度。

- 1 将悬停放大  添加到工具栏（参见）。

- 2 按一下手写笔按键（按键位置参见[手写笔和充电盒](#)），然后点按悬

停放大 $\oplus$ 。

**提示：**若将长按手写笔按键设置为悬停放大快捷方式(参见[按键操作](#))，直接长按手写笔按键即可进入悬停模式。

- **放大查看：**将手写笔悬停在屏幕上方，即可放大下方内容，无需触碰屏幕。
- **关闭放大效果：**用笔尖触碰屏幕。

## 手绘生图

使用AI生成功能，将您的草图转换为不同风格的艺术画作。

**注意：**该功能需要登录联想账号。

- 1 按一下手写笔按键(按键位置参见[手写笔和充电盒](#))，然后点按笔记 $\text{📄}$  >  $+$  > **绘图** >  $\text{🎨}$  > **手绘生图**。
- 2 根据提示解锁该功能。
- 3 使用手写笔绘制草图，然后选择风格，如**水彩**或**真实**。
- 4 点按**生成**。









# 录屏

使用手写笔启动录屏，捕捉屏幕上显示的内容。按一下手写笔按键(按键位置参见[手写笔和充电盒](#))，然后点按录屏 .

5 按需要调整以下录制设置：

- **录制范围：**您可以选择录制整个屏幕或仅录制单个应用(点按**录制此屏幕 > 录制单个应用**)。
- **音频选项：**点按**录制音频**，选择**麦克风、系统声音、麦克风和系统声音**等音频来源或**静音**。
- **开启前置摄像头：**打开**相机**，录制时屏幕右上角将显示前置取景器。
- **显示触控点：**打开**手指触点**，录制过程中点击屏幕时会显示触控点。

6 点按**录制**，屏幕右上角会显示折叠的工具栏。点按  展开工具栏，可执行以下操作：

- 点按  暂停录制。
- 点按  打开前置摄像头。
- 点按  更改音频选项。
- 点按  在录制过程中绘图。
- 点按  更改笔画颜色。

7 点按  停止录制并保存录制内容。

**提示：**要查看已保存的录屏，点按  **相册 > 屏幕录制**。

## AI 圈选

使用手写笔圈选屏幕上的图像、视频或文字，快速搜索相关内容。

- 1 按一下手写笔按键(按键位置参见[手写笔和充电盒](#))，然后点按 AI 圈选 。

**提示：**若将长按手写笔按键设置为 AI 圈选快捷方式(参见[按键操作](#))，直接长按手写笔按键即可进入 AI 圈选 。

- 2 使用手写笔圈选您想要搜索的内容。



## 远程相机

您的手写笔可用于远程控制配对设备上的相机应用，实现拍照或录像。

**注意：**请确保手写笔与已配对设备保持在蓝牙有效连接范围内(最远约 10 米)。实际范围可能因环境而异。

- 1 在已配对的设备上打开  **相机**。
- 2 选择拍照或视频模式，并将相机对准拍摄对象。
- 3 按一下手写笔按键即可拍照，或开始录制视频。

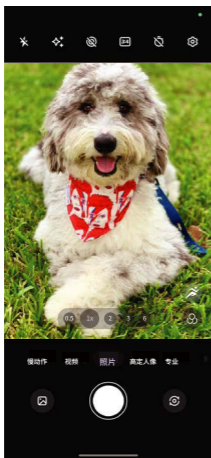

**提示：**若要停止录像，再次按一下手写笔按键。

## 故障排除

### 解决问题

如果手写笔响应缓慢或无法正常工作，请尝试以下方法：

- » 检查是否需要更换笔尖(参见[替换笔尖](#))。
- » 检查手写笔或充电盒的电量，如有需要请进行充电(参见[充电](#))。
- » 将手写笔远离电磁波源。
- » 确认手写笔固件已更新至最新版本。要获取最新固件，[进入手写笔设置](#) > [更新](#) > [检查更新](#)。

### 重启或重置手写笔

如果按照上述步骤操作后手写笔仍无法正常工作，请尝试重启或重置手写笔。

- » **重启：**当手写笔无响应时，将其放回充电盒中，然后再取出（参见[插入与取出](#)）。
- » **重置：**在已配对设备上关闭蓝牙。长按手写笔按键 12 秒（按键位置参见[手写笔和充电盒](#)）。当 LED 指示灯停止闪烁并显示为白色常亮 1 秒时，手写笔将进入出厂设置模式。按照[配对](#)中的步骤，重新完成配对。

## 安全说明

- » 本产品包含磁体，可能会干扰起搏器和其他医疗设备，请与医疗设备制造商咨询使用限制。请勿将尖锐金属物品放置在本产品附近，以免金属物品附着，造成伤害。
- » 请勿使用不符合中国国家标准的充电器，或把产品扔进火里，以免发生危险或造成产品损坏。请务必按照中国相关法律法规的要求处置用完的电池，以防止可能发生的危险。
- » 请勿自行拆开、维修或改装本产品，否则可能会损坏本产品或引发危害。
- » 请勿在中国法律有明文规定禁止使用无线设备的场所使用本产品，否则会干扰其他电子设备或导致其他危险。
- » 请勿在低于零下 10 摄氏度或高于 55 摄氏度的环境中使用本产品；请勿在低于零下 20 摄氏度或高于 60 摄氏度的环境中存放或运输本产品。
- » 请勿摔落、拆卸、刺穿、压碎本产品或将其暴露于火中。

# 基本操作与个性化设置

- » [主屏幕](#)
- » [自定义声音和显示设置](#)
- » [锁屏](#)
- » [自定义控制中心](#)
- » [快捷设置](#)
- » [音量](#)
- » [勿扰](#)
- » [语音](#)
- » [内屏任务栏](#)
- » [自由小窗](#)
- » [分屏](#)
- » [内屏应用显示比例](#)
- » [内外屏接续应用](#)
- » [折叠屏悬停模式\(笔记本电脑模式\)](#)
- » [外屏显示](#)
- » [便捷操作](#)
- » [画中画](#)
- » [添加用户](#)
- » [屏幕使用时间](#)
- » [紧急情况](#)

03

# 主屏幕

手机软件会经常更新，因此您的手机主屏幕可能看起来会稍有不同。默认壁纸颜色根据手机后盖颜色而设定，因此您手机的壁纸颜色可能与本指南所展示的颜色有差异。



外屏主屏幕

通过桌面小卡片(即小部件)查看推荐应用和天气信息。



**现代风格:**在屏幕顶部右侧向下滑动打开快捷设置,在屏幕顶部左侧向下滑动查看通知。  
**经典风格:**从屏幕顶部向下滑动打开快捷设置和通知。



点按并依照屏幕提示开启 AI 搜索。

内屏主屏幕

通过常用应用抽屉快速访问应用。

- » **打开应用程序列表:** 长按空白处选择桌面设置 > 桌面风格 > 标准风格或抽屉风格。**标准风格**是在桌面显示所有已安装的应用程序;**抽屉风格**是在主屏幕上向上滑动显示所有已安装的应用程序。  
**注意:** 更换桌面风格后,应用程序的位置可能会发生变化。
- » **返回主屏幕:** 手势导航模式下从屏幕底部向上滑动,或者三按钮导航模式下点按 , 可从任何位置返回主屏幕(请参见[导航模式](#))。
- » **页面:** 要添加页面, 长按应用程序拖到屏幕右侧直到看到新页面。您可以添加多个页面。要查看其他页面(如果可用), 向左滑动主屏幕。
- » **设置:** 要快速打开**设置**, 从屏幕顶部向下滑动两次或主屏幕右侧向下滑动, 然后点按 .
- » **AI 搜索:** 输入您想查找的应用、设置、文件等, 或者搜索想知道的问题, 如: 屏幕太刺眼、手机声音太大等。要了解更多信息, 请参见[AI 搜索](#)。
- » **定制:** 定制个性化的主屏幕, 请参见[自定义主屏幕](#)。
- » **内屏常用应用抽屉:** 默认基础应用程序显示在常用应用抽屉分隔线的左侧, 最近打开的应用显示在右侧。帮助您快速访问常用应用。

- **更换基础应用：**您可以更换应用抽屉分隔线左侧的基础应用，还可以将应用替换成应用文件夹。在应用抽屉分隔线左侧按住需要替换的应用，将其拖动到上方的应用程序列表，在合适的位置松手。然后按住应用程序列表中的所需应用，将其拖动到应用抽屉左侧的目标位置后松手。
- **调整最近应用显示数量：**您可以调整最近打开的应用程序显示数量。在主屏幕上点按 **设置 > 折叠屏专区 > 显示最近应用**，然后根据需要选择 **1、2 或 3**。
- **隐藏最近应用：**您可以隐藏最近打开的应用程序。在主屏幕上点按 **设置 > 折叠屏专区 > 显示最近应用**，关闭**最近显示应用**旁边的按钮。



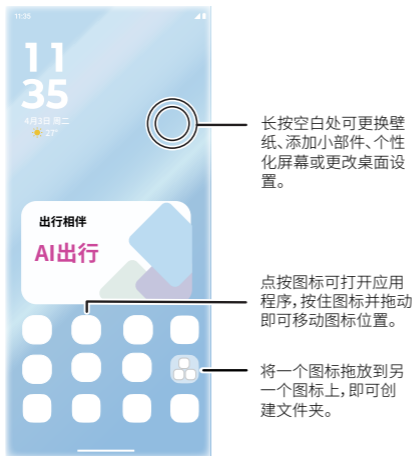

**注意：****内屏任务栏**显示的应用程序及其排列顺序与常用应用抽屉始终一致。如果您更新了应用抽屉，那么任务栏也会同步更新。

## 自定义主屏幕

您可以根据喜好自定义您的手机主屏幕。





- » **选择主题、图标风格、字体：**长按主屏幕上的空白处，点按**个性化 > 主题、图标或字体**。
- » **更换壁纸：**长按主屏幕上的空白处，点按**壁纸**。
  - **AI 创作：**选择一张 AI 画师生成的图片并设置为壁纸。或者使用**相册**中的图片生成景深壁纸。
  - 注意：**景深效果仅适用于锁屏界面。
  - **静态壁纸：**选择一张静态壁纸并设置为壁纸。
  - **动态壁纸：**选择一张动态壁纸并设置为壁纸。

- **我的照片**：从相册选择一张图片并设置为壁纸。
  - **锁屏轮播**：自动更换锁屏壁纸。要了解更多信息，请参见[锁屏轮播](#)。
  - » **选择桌面风格**：长按主屏幕上的空白处，点按**桌面设置 > 桌面风格**。选择**标准风格**，在桌面上显示所有已安装的应用；选择**抽屉风格**，在桌面上放置常用应用，上滑可打开抽屉，里面有所有已安装应用。
  - » **添加主屏幕页面**：将某个应用程序拖拽至主屏幕的右侧，直到出现新的页面。您可以添加多个新页面。
  - » **更改主屏幕布局**：长按主屏幕上的空白处，点按**个性化 > 布局**。选择一种主屏幕布局，点按**保存**更改布局。
  - » **更改显示设置**：调整亮度和字体大小。在主屏幕上点按  **设置 > 显示**。
  - » **切换到深色主题**：深色主题会在一些页面上使用纯黑背景来延长电池续航时间。在主屏幕上点按  **设置 > 显示 > 深色主题**，打开**使用深色主题**。点按**设定时间**设置深色主题开启时间。
- 提示**：您也可以打开[快捷设置](#)，然后点按  打开深色主题。或者长按主屏幕上的空白处，点按**个性化 > 深色主题**。
- » **旋转屏幕**：在许多应用程序中，当你旋转手机时，触摸屏会从纵向切换到横向。要打开或关闭此功能，在主屏幕上点按  **设置 > 显示 > 自动旋转屏幕**，然后打开或关闭**折叠时自动旋转屏幕**和/或**展开时自动旋转屏幕**旁边的开关。

**提示**：长按主屏幕上的空白处，点按**个性化**，还可以设置色调、锁屏、图标形状、显示大小和文字、布局、折叠屏功能、铃声；点按**桌面设置**，还可设置应用图标上的通知角标、图标大小、应用标签、滑动访问、AI搜索，还可以切换桌面菜单的显示风格、锁定桌面布局。

## 选择应用程序和小工具









- » **将应用程序添加到主屏幕**：若桌面为抽屉风格，从主屏幕向上滑动进入应用程序列表，按住某个应用程序，然后将其拖到主屏幕的某个页面上。了解如何设置抽屉风格，请参见[自定义主屏幕](#)请参见[自定义主屏幕](#)。
- » **下载新应用程序**：在主屏幕上点按  **应用商店**。要了解更多信息，请参见[下载、更新和管理应用](#)。
- » **创建应用文件夹**：您可以通过以下方式创建应用文件夹。
  - 将一个应用程序拖放到另一个应用程序上即可创建应用文件夹。
  - 长按主屏幕上的空白处，点按想要加入文件夹的应用程序，然后点按**新建文件夹**。
  - 桌面风格选择**抽屉风格**时，在主屏幕上向上滑动进入应用程序列表，然后点按 。输入文件夹的名称，然后点按要添加到文件夹的应用程序，点按**完成**。在应用程序列表中创建的应用文件夹不会出现在主屏幕。

**提示**：如需修改文件夹名称，打开该文件夹，点按文件夹名称，然后输入新名称。

- » **查看应用程序选项：**长按一个应用程序图标。如果该应用程序有快速选项（快捷方式），则会显示一个选项列表。
- » **添加窗口小部件：**长按主屏幕上的空白处，点按**小部件**，按住需要添加的小部件将其拖拽到主屏幕上。
- » **调整窗口小部件的大小：**您可以调整一些窗口小部件的大小。长按一个窗口小部件，直到感觉到振动，然后放开，拖动窗口小部件边缘的圆圈调整大小。  
**注意：**并非所有窗口小部件都支持此功能。
- » **移动/删除窗口小部件或应用程序：**按住窗口小部件或应用程序，然后将其拖到另一个位置、另一个页面或**✕ 移除**。  
**注意：**从主屏幕移除的应用程序并不会从手机中卸载该应用程序。要卸载应用程序，请参见[管理应用](#)。

## 自定义声音和显示设置

---

- » **使用杜比全景声 (Dolby Atmos) 聆听：**提升手机收听体验。从主屏幕向左滑动，然后在**实用工具**文件夹内点按  **杜比全景声**。
- » **设置铃声和通知：**在主屏幕上点按  **设置** > **声音与振动**，左右滑动音量条调节音量大小。
- » **来电时振动：**要来电时手机振动，在主屏幕上点按  **设置** > **声音与振动** > **振动和触感反馈** > **来电振动**，左右滑动调整振动级别。要设置来电时静音，请参见[勿扰](#)。
- » **设置联系人专属铃声：**在内屏主屏幕上点按或从外屏主屏幕向左滑动，然后点按**实用工具**文件夹 >  **通讯录**，选择联系人，然后点按菜单  > **设置铃声**。
- » **设置通话降噪模式：**要使用人工智能进行降噪，在主屏幕上点按  **设置** > **声音与振动**，打开**Moto AI 丽音**。
- » **护眼模式：**将屏幕色调调为琥珀色，可在光线昏暗的环境下更舒适地查看屏幕或阅读文字，并有助您入睡，在主屏幕上点按  **设置** > **显示** > **护眼模式**。
- » **设置语言：**在主屏幕上点按  **设置** > **系统** > **语言和区域** > **系统语言**。
- » **调节文字大小：**在主屏幕上点按  **设置** > **显示** > **显示大小和文字**，左右滑动调节文字大小。

# 锁屏

触摸屏在需要时可以打开，在不需要时可以关闭。

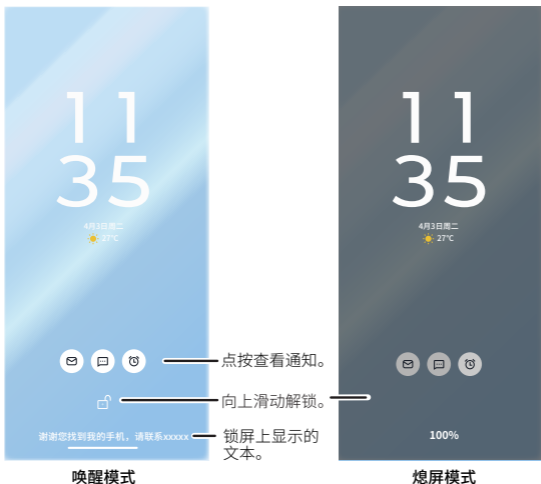

## 打开和关闭屏幕

在不同模式下查看锁屏或关闭屏幕。

- » **熄屏模式：**屏幕处于关闭状态（全黑）时，点按屏幕、移动手机或者收到通知时，屏幕将进入熄屏模式。在熄屏模式下，您可查看时间、日期、天气、通知等重要信息，也可以控制正在使用的媒体播放器（请参见[更多锁屏设置](#)）。

**提示：**如果您不能通过点按屏幕或移动手机进入熄屏模式，请参见[更多锁屏设置](#)中**唤醒显示屏**操作。

- » **唤醒模式：**在唤醒模式下，屏幕完全亮起。在屏幕关闭状态或熄屏模式下，按下电源键或双击屏幕可进入唤醒模式。唤醒模式下，您可查看通知、打开快捷设置（请参见[快捷设置](#)），控制正在使用的媒体播放器（请参见[更多锁屏设置](#)）。

**提示：**要在锁屏上添加信息，如您的姓名以防手机丢失，在主屏幕上点按 **设置 > 主屏幕与锁屏 > 锁屏 > 在锁屏上显示文字**，输入文字。

- » **熄屏：**在唤醒模式下经过一定时间，屏幕将自动熄屏。要更改屏幕自动熄屏时间，在主屏幕上点按 **设置 > 主屏幕与锁屏 > 自动熄屏**，选择时长，或者打开**观看防熄屏**，看着屏幕时，屏幕不会关闭。您也可以按下电源键关闭屏幕。

**提示：**要设置双击熄屏，请参见[更多锁屏设置](#)。要解锁屏幕，从屏幕底部向上滑动。要锁定屏幕(推荐)，请参见[屏幕锁定](#)。

## 自定义锁屏





自定义锁屏上的时钟样式、通知显示方式和快捷方式。

**查找：**锁屏唤醒时，长按锁屏上的空白处，点按**自定义锁屏状态**

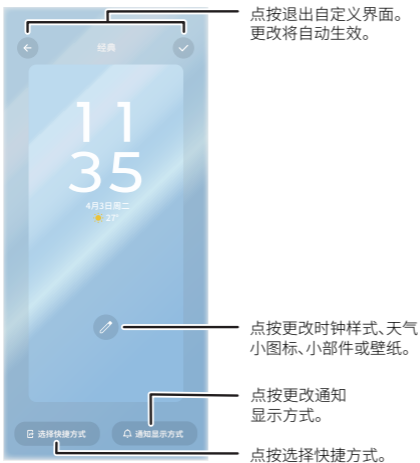
您还可以通过以下任一方式进入锁屏个性化设置：

- » 在主屏幕的空白处长按，在弹出菜单中点按**个性化 > 锁屏**。
- » 在主屏幕上点按  **设置 > 主屏幕与锁屏 > 锁屏 > 锁屏个性化设置**。



- » **设置时钟样式、小图标或小部件：**点按 。
  - 点按时钟组件，可更改时钟的样式、风格和主题色。
  - 点按 ，在弹窗中选择锁屏上要显示的通知类型小图标或小部件。
  - 点按  更换锁屏壁纸。
- » **添加快捷方式：**点按**选择快捷方式**后，点按屏幕左下角或右下角  图标，然后选择你希望添加的应用或功能图标，即可将其添加到对应位置。添加成功后，在锁屏状态下：
  - 点按快捷方式，可直接打开支持快速启动的功能(如手电筒、相机)。
  - 对于需解锁使用的应用(如通话、日历)，点按快捷方式，在解锁完成后自动打开。
- » **设置通知显示方式：**选择在锁屏上以**列表**、**操作标签**或**独立图标**的形式显示通知。

提示：要使锁屏不显示通知，点按  设置 > 通知 > 锁屏上的通知 > 不显示任何通知。

## 更多锁屏设置

设置锁屏上的通知、熄屏模式、显示选项和手势操作。

**查找：**在主屏幕上点按  设置 > 主屏幕与锁屏 > 锁屏

- » **通知：**点按以下选项，即可控制锁屏上的通知显示。
  - **收到通知时亮屏：**收到通知时，屏幕会亮起一段时间。
  - **隐私设置：**选择在锁屏上显示所有通知、仅在解锁状态下显示敏感内容或完全不显示通知。
  - **安全回复：**需要身份验证后才可发送回复。
- » **熄屏模式：**点按熄屏显示，打开使用熄屏显示后，手机熄屏时仍能快速查看及操作时间、通知、音乐播放器。
  - **熄屏常亮：**开启熄屏常亮可以在熄屏后看到时间、日期和通知图标。熄屏显示会在启用省电模式或手机被放入口袋时关闭。开启熄屏常亮后可打开在熄屏常亮模式下显示通知图标。
  - **唤醒互动显示模式：**开启点按显示、拿起显示、或移动显示，让手机在熄屏时，只需点按屏幕、拿起手机、或移动手机，即可显示锁屏。
  -
- » **显示选项：**点按以下选项旁边的开关，即可设置内屏锁屏上显示的内容。
  - **媒体播放器：**在锁屏上显示您已打开的媒体播放器。开启该选项后，即便在熄屏模式下也可以控制音乐等媒体的播放。
  - **锁屏添加用户：**开启允许锁屏添加用户后，可在锁屏状态下切换用户。更多信息，请参见[添加用户](#)。
  - **显示大时钟：**开启该选项且有足够空间时，锁屏上将显示大时钟。关闭该选项时，在锁屏左上角显示小时钟。



- **显示电子钱包：**允许在锁屏状态下使用钱包。

**注意：**需要设置屏幕锁后才能使用电子钱包。要了解更多信息，请参见[屏幕锁定](#)。
- **显示设备控制器：**开启显示设备控制器，您可以在屏幕锁定时访问手机控件。
- **允许使用设备控制器：**开启允许使用设备控制器，不解锁就可以控制

其他设备。

**注意：**该功能仅在安装了**智享家**应用且开启**显示设备控制器**时可用。

- **在锁屏上显示文字：**在锁屏上添加文字信息。
- » **手势操作：**使用手势唤醒或关闭屏幕。
- **双击亮屏：**在屏幕关闭状态或熄屏模式下，双击屏幕可显示锁屏。
- **双击熄屏：**在锁屏或主屏幕上双击可关闭手机屏幕。

## 自定义控制中心

---

通过控制中心，您可以选择内屏快捷设置和通知的打开方式。

**查找：**在主屏幕上点按  **设置 > 主屏幕与锁屏 > 控制中心**

- » **经典风格：**从屏幕顶部向下滑动，打开快捷设置和通知。
- » **现代风格：**从屏幕顶部左侧向下滑动，打开通知；从屏幕顶部右侧向下滑动，打开快捷设置。



**提示：**要允许在锁屏上操作，打开**允许在锁屏时使用控制中心**旁边的开关。

## 快捷设置

---

要快速进入 WLAN、蓝牙、飞行模式、移动数据、屏幕亮度或其他设置，您可以从主屏幕顶部右侧向下滑动打开快捷设置。下拉设置默认为现代风格。请参见[自定义控制中心](#)，可切换为经典风格，从屏幕顶部向下滑动状态栏打开快捷设置；若在外屏使用，再次下滑打开更多设置。

点按快捷设置卡片可打开或关闭该功能。长按卡片可查看更多选项。更

多设置点按 。点按  或  重新排列、添加或删除快捷设置卡片。

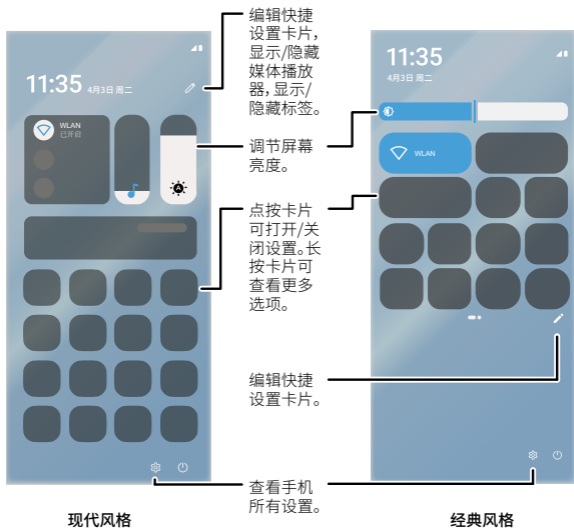

通知

## 通知 (

屏幕顶部左上方的图标表示您有新消息或者新事件。如果您不知道图标的含义, 从屏幕顶部左侧向下滑动状态栏以获取详细信息。下拉设置默认为现代风格。请参见[自定义控制中心](#), 可切换为经典风格, 从屏幕顶部向下滑动状态栏查看通知。

向左或向右滑动通知可将其清除, 要清除全部通知, 点按**全部清除**。点按通知右侧的箭头可查看更多关于该通知的信息。

**提示:** 收到太多通知? 长按通知, 查看来自哪个应用程序, 您可以选择将其关闭。若点按通知右侧的 , 可选择关闭该应用程序的所有通知或

某项通知。

从屏幕顶部左侧（现代风格）或从屏幕顶部（经典风格）向下滑动状态栏查看通知。

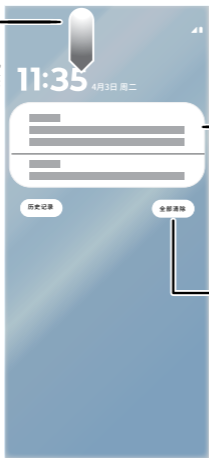

点按打开通知。



提示：向左或向右滑动通知将其清除。点按通知右侧的箭头可查看信息。

点按清除全部通知。

## 对话泡

有些对话会以气泡的形式悬浮在其他应用程序上方，便于控制和访问。您可以关闭气泡，仅在其应用程序中查看对话。

**查找：**在主屏幕上点按  **设置** > **通知** > **对话泡**，然后打开**允许应用显示对话泡**。

在应用程序中设置对话泡，例如  **信息**。在主屏幕上点按  **信息** > 菜单  > **设置** > **气泡** > **所有对话都能以对话泡形式显示**、**所选对话能以对话泡形式显示**或**任何对话都不以对话泡形式显示**。

**注意：**不是所有应用程序都支持该功能。

## 应用程序提醒



您可能会看到应用程序图标上出现通知角标。这表示该应用程序有更新或通知，例如新短信或未接来电。长按应用程序以获取更多信息。



## 隐私通知

您可能在屏幕右上方看到表示隐私通知的绿点 ，这表示摄像头或麦克风已开启。

如果要控制您的摄像头或麦克风权限：

- 1 当您看到隐私通知绿点时，从主屏幕顶部右侧向下滑动，点按  或  查看正在使用摄像头或麦克风的程序。

- 2 要禁止应用程序使用摄像头或麦克风，点按使用摄像头的应用程序旁边的 > > **打开摄像头** > **禁止**，或者点按使用麦克风的应用程序旁边的 > > **打开麦克风** > **禁止**。

## 状态图标

屏幕右上角的图标显示手机当前状态：

状态图标	
 移动网络信号强度	 闹钟已设置
 发现 WLAN 网络/已连接	 省流量模式已开启
 飞行模式已开启	 省电模式已开启
 勿扰	 热点
 电池充电中	 电量已满

## 音量

按下手机侧面音量上键或音量下键，调节音量大小。有关完整说明，请参见[音量键](#)。

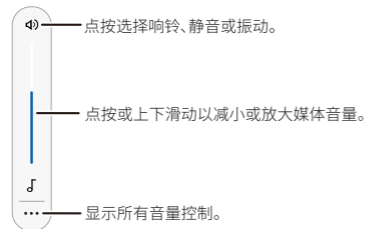

## 勿扰

仅接收来自重要联系人和重要应用的通知，在主屏幕上点按  **设置** > **模式** > **勿扰模式**，点按**立即开启**。

» **通知过滤条件**：过滤通知和设置例外。

- **联系人**：设置可以联系到您的联系人，即使您已经屏蔽了信息或通话应用的通知。
- **应用**：添加可以发送通知的应用。
- **闹钟和其他例外项**：设置闹钟、媒体声音、触摸提示音、提醒或日历活动是否发声或通知提醒。

## » 更多设置：



- **显示设备设置：**设置显示设备，可选择开启**灰度模式**、**让屏幕保持关闭状态**、**启用深色主题**。您还可以设置**通知遭到过滤时的显示选项**，能让它不开启屏幕或不唤醒设备，也可以隐藏通知角标和图标，或不让它在屏幕上弹出。
- **在快捷设置中开启后的持续时长：**设置勿扰模式的持续时间。

**提示：**为重复来电者设置一个例外，如果同一个人在 15 分钟内第二次来电音手机会有提示，点按**联系人 > 通话 > 允许显示重复来电者**。

# 语音

## 语音唤醒

**天禧智能体**让您无需动手就可以快速搜索，轻松开启语音搜索新体验。

**查找：**在主屏幕上点按  **设置 > 天禧 AI > 天禧智能体 > 菜单  > ，然后打开**语音唤醒****

根据屏幕提示录制唤醒词，录制完成后，随时说“嘿，小天”立刻为您服务，比如“明天天气如何”、“导航到故宫”、“发订一个明早 7 点的闹钟”、“打开微信扫一扫”等等。**天禧智能体**还能进行自然语言对话、文档翻译、文档总结等。要了解更多信息，请参见[天禧智能体](#)。

## 语音转文字

在键盘上点按 ，清晰地说出您要输入的信息，手机会自动将语音转换为文字的形式输入。

# 内屏任务栏

通过任务栏，您可以在不同应用程序之间快速切换，进入[分屏](#)或[自由小窗](#)模式。当您在内屏打开某个应用后，任务栏会始终显示在应用界面的底部，带来类似电脑界面的使用体验。

**注意：**任务栏仅在内屏显示。

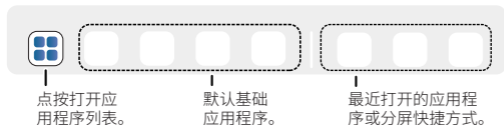

» **显示和隐藏任务栏：**您可以根据当前[导航模式](#)，通过手势或设置显示或隐藏任务栏。

- **手势导航模式下：**按住屏幕底部并向上滑动打开任务栏，再按住任务栏任意一侧空白处向下滑动隐藏任务栏。每次进入应用程序，需重新打开任务栏。如需始终显示或隐藏任务栏，在主屏幕上点按 **设置 > 折叠屏专区 > 任务栏**，然后选择**始终显示**或**不显示**。您也可以选择**通过手势显示**恢复为需上滑打开任务栏的状态。
  - **三按钮导航模式下：**默认任务栏始终显示。如需关闭任务栏，在主屏幕上点按 **设置 > 折叠屏专区 > 任务栏 > 不显示**。
- » **使用任务栏：**您可以无缝切换应用程序，快速进入分屏或自由小窗模式。
- **切换应用：**打开应用程序进入全屏后，您可以在任务栏点按另一个应用程序以快速打开该应用。如果所需应用没有在任务栏显示，点按 **打开应用程序列表**，然后向下滑动找到需要使用的应用，或者直接在搜索框中输入应用名称，然后点按该应用。
  - **分屏和小窗显示：**通过任务栏快速实现分屏或进入自由小窗模式，高效使用应用程序，请参见[分屏](#)和[自由小窗](#)。
- » **设置任务栏：**您可以隐藏任务栏中最近打开的应用程序或调整显示的应用数量，并更换任务栏左侧的默认基础应用程序。任务栏显示的应用程序及其排列顺序与内屏主屏幕底部的常用应用抽屉始终一致。如需设置任务栏，请参见[主屏幕](#)中的“内屏常用应用抽屉”。

## 自由小窗

自由小窗可在您正在使用的主应用上方以小窗口形式打开，如快速回复消息、查看资料等，无需离开当前应用。

**注意：**不是所有应用程序都支持**自由小窗**模式。



按住可拖动自由小窗，点按可将窗口切换为全屏显示、最小化为悬停图标或关闭。

- » **开启自由小窗：**您可以通过以下方式开启自由小窗。
- **通过导航栏开启：**三按钮导航模式下(请参见[导航模式](#))，点按 **自由小窗**，或手势导航模式下从屏幕底部向上滑动并按住屏幕，点按应用程序的图标，然后点按**自由小窗**。
  - **通过顶栏开启：**打开应用程序进入全屏后，在屏幕顶部按住顶栏 **自由小窗** 并拖动至屏幕中央。当屏幕中央跳出**在自由小窗中打开窗口**时，在该



位置松手，应用即可进入自由小窗模式。您也可以点按顶栏 **⋯** > **自由小窗** 进入自由小窗模式。

**提示：**了解如何在内屏的分屏模式下进入自由小窗模式，请参见[内屏分屏与自由小窗相互切换](#)。

**注意：**顶栏 **⋯** 仅在内屏显示。

- **通过任务栏开启：**打开应用程序进入全屏后，在屏幕底部按住[内屏任务栏](#)中的某个应用程序并拖动至屏幕中央。当屏幕中央跳出在**自由小窗中打开窗口**时，在该位置松手，应用即可进入自由小窗模式。如果任务栏没有显示所需应用，点按  打开应用程序列表，然后按住列表中的所需应用，将其拖动至屏幕中央。

**注意：**任务栏仅在内屏显示。

- » **调整自由小窗：**按住并拖动自由小窗顶部  可移动小窗，或拖到屏幕左右侧后松手以开启悬停显示。点按  可将窗口切换为全屏显示或进入分屏模式、最小化为悬停图标或关闭。按住小窗边缘并拖动即可调整小窗大小。

**注意：**从自由小窗进入分屏只能在内屏实现。要了解关于分屏的信息，请参见[分屏](#)。

## 分屏

通过分屏您可以同时访问两到三个应用，以便协同处理多项任务。



外屏分屏





内屏上下分屏



内屏左右分屏

**注意：**不是所有应用程序都可以在分屏模式下运行。某些应用程序仅支持在内屏进入分屏模式。

### 创建外屏分屏

三按钮导航模式下(请参见[导航模式](#))，点按 ，或手势导航模式下从屏幕底部向上滑动并按住屏幕，在打开的应用程序列表中，向左或向右滑动找到想要分屏的应用程序，点按该应用程序的图标并按按  **分屏**，然后再点按另一个应用程序的图标。

### 创建内屏分屏

您可以在内屏实现双应用分屏，甚至扩展至三应用分屏。

## 内屏双应用分屏

您可以在内屏通过多种方式实现分屏。根据使用习惯选择最适合的方式。

» **顶栏分屏**：打开应用程序进入全屏后，您可以通过顶栏 **...** 快速实现分屏。

1 按住顶栏 **...**，将其拖动至屏幕边缘。根据边缘位置，屏幕上会跳出在**顶部打开**、**在底部打开**、**在左侧打开**或在**右侧打开**窗口。

2 在目标窗口位置松手，当前应用便会进入分屏模式。如果位置在上下边缘可实现上下分屏，位置在左右边缘将形成左右分屏。

3 打开另一个应用，即可与当前应用组成分屏。



**提示**：您也可以点按顶栏 **...** > **分屏** 进入左右分屏模式，或长按 **...** 进入上下分屏模式。然后打开另一个应用，与当前应用组成分屏。

» **任务栏分屏**：打开应用程序进入全屏后，您可以通过屏幕底部的**内屏任务栏**快速实现分屏。

1 按住任务栏中的某个应用程序，将其拖动至屏幕边缘。如果任务栏没有显示所需应用，点按  打开应用程序列表，然后按住列表中的所需应用，将其拖动至屏幕边缘。根据边缘位置，屏幕上会跳出在**顶部打开**、**在底部打开**、**在左侧打开**或在**右侧打开**窗口。

2 在目标窗口位置松手，拖动的应用即可与当前所在应用形成分屏。如果位置在上下边缘可实现上下分屏，位置在左右边缘将形成左右分屏。

**提示**：您也可以长按任务栏中的某个应用程序，然后点按**分屏**，即可与当前所在的应用形成分屏。

» **导航栏分屏**：三按钮导航模式下(请参见**导航模式**)，点按 ，或手势导航模式下，从屏幕底部向上滑动并按住屏幕。在打开的应用程序列表中，向左或向右滑动找到需要分屏的应用程序，点按该应用程序上方的  进入分屏模式，再点按另一个应用程序的图标。

» **长按主屏幕应用分屏**：您也可以在主屏幕上长按某个需要分屏的应用程序，然后点按  进入分屏模式，再点按另一个应用程序的图标。

» **三指滑动分屏**：通过三指在屏幕上滑动实现分屏。

• **外屏**：打开应用程序进入全屏后，用三根手指向上滑动进入分屏模式，再打开另一个应用。

• **内屏**：打开应用程序进入全屏后，用三根手指向上、向左或向右滑动进入分屏模式。如果向上滑动，会进入上下分屏模式，当前应用显示在屏幕顶部；如果向左或向右滑动，会进入左右分屏模式，根据滑动方向当前应用显示在屏幕左侧或右侧。再打开另一个应用。

**提示**：此功能默认打开。如需关闭，在主屏幕上点按  **设置** > **折叠屏专区** > **应用分屏** > **三指滑动分屏**，然后关闭**使用三指滑动分屏**旁边的按钮。

## 内屏三应用分屏

您可以在内屏的[内屏双应用分屏](#)中，添加第三个应用，使用应用更便捷。

» **添加第三个应用：**在[内屏双应用分屏](#)中，按住[内屏任务栏](#)中的需要添加的第三个应用，将其拖动至屏幕上方的**添加“应用”**区域后松手，第三个应用便出现在分屏中。如果任务栏中没有所需应用，点按打开应用程序列表，然后按住列表中的所需应用，将其拖动至屏幕上方的“添加应用”区域后松手。

**注意：**您只能在左右分屏模式中添加第三个应用。

» **切换显示应用：**三应用分屏模式中，仅有两个应用会完全显示，并且可以同时使用，左边或右边的应用只能显示边缘一小部分。若您需要使用未显示完全的应用，点按该应用，或者按住该应用向屏幕中间滑动，这样该应用便会完全显示出来。

» **移除应用：**如果您需要在三应用分屏中移除某个应用，回到双应用分屏，在需要移除的应用顶部点按顶栏 > **关闭**。

## 内屏分屏应用智能建议

您的手机会学习您的分屏应用搭配习惯。在内屏，当系统检测到某个应用进入了分屏模式，会自动根据您的习惯推荐其他合适的分屏应用。推荐的应用显示在屏幕顶部，点按某个推荐的应用即可形成分屏。





**提示：**此功能默认打开。如需关闭，在主屏幕上点按 **设置** > **折叠屏专区** > **应用分屏** > **智能建议**，然后关闭**智能建议**旁边的按钮。



**注意：**外屏分屏不支持此功能。

## 分屏快捷方式

您可以为常用的分屏组合创建快捷方式，以便下次快速进入该应用组合的分屏模式。



» **添加快捷方式：**您可以通过以下方式添加分屏快捷方式。

• **通过分栏添加：**在分屏中，点按应用程序之间的分栏或，在弹出的菜单中选择**保存应用组合**。随后该分屏组合的快捷方式便会出现在主屏幕顶部。点按该快捷方式，即可快速进入分屏。

**提示：**在[内屏三应用分屏](#)中，您只需点按任意两个应用之间的分栏或，在弹出的菜单中选择**保存应用组合**，即可添加这三个应用的分屏快捷方式。



• **通过导航栏添加：**在分屏中，三按钮导航模式下(请参见[导航模式](#))，点按，或手势导航模式下，从屏幕底部向上滑动并按住屏幕。在打开的应用程序列表中，点按分屏应用的其中一个图标，然后点按**保存应用组合**。

» **认识快捷方式图标：**根据应用的数量以及排列方向，快捷方式图标分为三种。

- 双应用左右分屏的图标格式为.
  - 双应用上下分屏的图标格式为.
  - 三应用分屏的图标格式为.
- » **移动快捷方式**: 按住快捷方式，并将其拖动至所需位置后松手。
- » **删除快捷方式**: 按住快捷方式，然后将其拖动至**移除**。

## 调整分屏应用显示比例

在分屏中，如需重点使用某个应用程序且不退出分屏，可调整应用显示比例，以放大所需应用并缩小另一应用。

按住两个应用程序之间的分栏或，并向需要放大应用的反方向拖动后松手。松手位置不应超过屏幕的四分之三。若需恢复对称分屏，按住已移动到屏幕边缘的分栏，并往屏幕中间拖动。

**注意**: 当内屏处于上下分屏模式时，无法使用该功能。

## 替换内屏分屏应用



您可以在内屏的分屏模式中通过以下方式替换应用程序。

- » **通过顶栏替换**: 在分屏中，在需替换的应用顶部点按顶栏 > **替换应用**，然后选择所需应用。
- » **通过任务栏替换**: 在分屏中，在底部**内屏任务栏**按住所需应用，拖动至需替换的应用后松手。



**注意**: 外屏分屏模式下无法替换应用。

## 调整分屏应用位置

您可以通过以下方式调整分屏应用的位置。



- » **通过顶栏调整**: 按住应用上方的顶栏，然后将应用往左或往右拖动至目标位置后松手。
- » **通过分栏调整**: 点按应用程序之间的分栏，然后在弹出的分栏菜单中选择**交换位置**。

## 切换内屏分屏方向

在内屏的双应用分屏中，要在左右布局和上下布局之间切换，点按应用程序之间的分栏或，然后在弹出的分栏菜单中选择**纵向拆分**或**横向拆分**。

**注意**: 外屏分屏以及内屏三应用分屏无法切换分屏布局。

## 退出分屏

- » **外屏**: 按住两个应用程序之间的分栏并将其拖动到屏幕顶部或底部。
- » **内屏**: 您可以通过以下方式在内屏退出分屏。
  - **通过分栏**: 在左右分屏模式下，按住两个应用程序之间的分栏，将

其拖动到屏幕左侧或右侧的最边缘位置；在上下分屏模式下，按住两个应用之间的分栏，将其拖动到屏幕顶部或底部。

**提示：**如果是三应用分屏，只需将任意两个应用程序之间的分栏拖动到屏幕左侧或右侧的最边缘位置。

- **通过顶栏：**在某个应用程序顶部点按顶栏 **⋮** > **全屏显示**，即可进入该应用的全屏模式。或者在双应用分屏模式下，在某个应用顶部点按 **⋮** > **关闭应用**，即可关闭该应用，从而进入另一个应用的全屏模式。
- **通过导航栏：**三按钮导航模式下（请参见**导航模式**），点按 **○** 回到主屏幕。或手势导航模式下，从屏幕底部向上滑动回到主屏幕。

## 内屏分屏与自由小窗相互切换

在分屏中，您可以将其中一个分屏应用切换为**自由小窗**显示；也可以在应用程序全屏界面中，将自由小窗与当前应用组合为分屏显示。

- » **切换为自由小窗：**分屏模式下，在其中一个应用程序顶部点按顶栏 **⋮** > **自由小窗**。或者按住 **⋮** 向下拖动，在该应用变为自由小窗后松手。
- » **切换为分屏：**当某个应用程序以自由小窗模式显示，并叠加在另一个全屏应用上，如需将这两个应用组合成分屏，在小窗顶部点按 **—** > **分屏**。或者按住 **—**，然后将其拖动至屏幕边缘位置，在所需位置松手。

**注意：**外屏不支持该功能。

## 内屏应用显示比例

调整应用程序在主屏幕上的显示比例。

**查找：**在主屏幕上点按 **⚙️ 设置** > **折叠屏专区** > **应用显示比例**

进入**应用显示比例**页面，在应用程序列表向下滑动找到需要调整显示比例的应用；或者在右上角点按 **🔍**，输入应用名称。然后点按该应用，选择**应用默认设置**、**全屏**、**半屏**、**16:9**或**4:3**。

如果您在应用列表中没有找到所需应用，点按**有推荐宽高比的应用** > **所有应用**，再找到所需应用。

**注意：**更换宽高比后，应用将重新启动，因此未保存的更改可能会丢失。某些应用可能没有针对特定的宽高比进行优化。

## 内外屏接续应用

当您展开或折叠手机时，应用程序会在内屏与外屏之间无缝切换，让您在使用过程中可根据需要随心选择宽大的内屏或小巧的外屏。您也可以关闭此功能，或者设置应用从内屏切换至外屏的条件。

**查找：**在主屏幕上点按  **设置** > **折叠屏专区** > **应用接续**

- » **始终接续：**合上手机后，外屏会自动亮起，内屏中打开的应用会显示在外屏，您可以在外屏无缝继续使用当前应用。
- » **上滑接续：**合上手机后，在外屏向上滑动即可继续使用内屏上打开的应用，否则几秒后将自动锁屏。  
**注意：**游戏和视频类应用仍会在外屏自动接续。
- » **不接续：**合上手机时，外屏将关闭并自动锁屏。



## 折叠屏悬停模式(笔记本电脑模式)











将手机半折叠后平放，可实现类似笔记本电脑的使用体验。



悬停模式(笔记本电脑模式)

**注意：**由于界面布局限制，不是所有应用程序都支持悬停模式。

- » **进入悬停模式：**如需进入悬停模式，打开应用，然后模拟笔记本电脑形态将手机折叠至半开状态后平放。在悬停模式下，应用程序会自动调整大小并显示在上屏，下屏则作为触控面板使用。
- » **查看支持的应用：**在主屏幕上点按  **设置** > **折叠屏专区** > **悬停模式**，向下滑动即可查看手机上所有支持悬停模式的应用程序。您还可以在右上角点按 ，输入应用名称查找该应用。**手势控制面板：**在触控面板上，您可以通过以下手势控制上屏页面。
  - 单指移动可控制上屏光标。
  - 单指点按以选择内容对象。
  - 双指滑动可在任意方向滚动上屏页面。
  - 双指捏合可进行放大或缩小上屏页面。
- » **使用面板菜单：**您可以点按触控面板上的菜单图标实现更多操作。

- 进入分屏模式，点按.
  - 进入快捷设置，点按.
  - 查看通知，点按.
  - 对上屏内容进行截图，点按.
  - 调节屏幕亮度，点按, 并拖动滑动条。
  - 调节音量，点按, 并拖动滑动条。
  - 访问设置应用，点按.
  - 进入全屏模式，点按; 返回悬停模式，在右下角点按.
- » **关闭悬停功能:** 您可以选择关闭系统或单个应用的悬停功能。
- **关闭系统悬停功能:** 悬停功能默认开启。如需关闭，在主屏幕上点按 **设置** > **折叠屏专区** > **悬停模式**，关闭**悬停模式**旁边的开关。
  - **关闭某个应用悬停功能:** 在开启悬停功能的情况下，如需关闭某个应用程序的悬停功能，关闭该应用旁边的开关。

## 外屏显示



将手机折叠形成斜角并放置在桌面上，让时钟、天气、通知和日期等信息持续在外屏显示。

**注意:** 此功能会增加耗电量。



站立模式

帐篷模式

- » **启用外屏显示:** 先将手机锁屏，再按照站立或帐篷模式将其折叠成斜角并放置在平面上，即可启用外屏显示功能。
- » **显示专辑封面:** 正在播放的音乐专辑封面会自动显示在外屏。如不需要显示专辑封面，在主屏幕上点按 **设置** > **折叠屏专区** > **外屏显示**，然后关闭**播放音乐时显示专辑封面**旁边的按钮。
- » **注视唤醒:** 正面注视外屏即可将其自动点亮，显示桌面壁纸。如需启用此功能，在主屏幕上点按 **设置** > **折叠屏专区** > **外屏显示**，然后打开**注视唤醒**旁边的按钮。此功能关闭后，外屏显示的背景始终保持为黑色。
- » **自定义样式:** 您可以自定义外屏显示的样式。在主屏幕上点按 **设置** > **折叠屏专区** > **外屏显示** > **日程**或**经典**。
- **日程:** 日程样式可以显示时钟、天气、当天日期、当月日期、电量、



以及通知图标。在**日程**页面，可以选择不同的时钟样式。您也可以打开或关闭**显示通知**旁边的按钮，即可设置是否显示通知图标。完成自定义后，点按**设置此设备**。

- **经典**：经典样式仅显示时钟、当天日期和电量。在**经典**页面，可以选择不同的时钟样式。完成自定义后，点按**设置此设备**。
- » **关闭外屏显示**：外屏显示功能默认打开。如需关闭，在主屏幕上点按  **设置** > **折叠屏专区** > **外屏显示**，关闭**使用外屏显示**旁边的开关。

## 便捷操作

有些便捷操作可以让您节省时间，更为轻松地使用手机。

**查找**：在主屏幕上点按  **设置** > **便捷操作**

- » **系统导航**：使用屏幕底部的手势或按钮进行导航。要了解更多信息，请参见[导航模式](#)。
  - » **便捷侧边栏**：将您常用的应用放在侧边栏中，方便随时调用，可用自由小窗或全屏方式打开。
  - » **单手模式**：在屏幕底部（靠近下边缘约一厘米区域内）向下滑动即可使用**单手模式**。此模式仅适用于手势导航。请参见[导航模式](#)以更改导航选项。
  - » **三指滑动分屏**：通过三指在屏幕上滑动实现分屏。
    - **外屏**：打开应用程序进入全屏后，用三根手指向上滑动进入分屏模式，再打开另一个应用。
    - **内屏**：打开应用程序进入全屏后，用三根手指向上、向左或向右滑动进入分屏模式。如果向上滑动，会进入上下分屏模式，当前应用显示在屏幕顶部；如果向左或向右滑动，会进入左右分屏模式，根据滑动方向当前应用显示在屏幕左侧或右侧。再打开另一个应用。
- 注意**：不是所有应用程序都支持分屏。
- 提示**：如需了解更多关于分屏的信息，请参见[分屏](#)。
- » **三指截屏**：通过三指滑动轻松截屏。
    - **全屏模式截屏**：将三根手指稍微分开，在屏幕上向下滑动后松开，即可截取整个屏幕。
    - **内屏分屏模式截屏**：在分屏模式下将三根手指稍微分开，在内屏左侧或右侧向下滑动后松开，即可截取左侧或右侧的屏幕。若在内屏中间向下滑动后松开，即可截取整个屏幕。在分屏模式下截屏后，如需切换截屏区域，在左下角跳出的截屏预览窗口上方点按  切换为截取整个屏幕，点按  截取左侧屏幕，点按  截取右侧屏幕。
- 提示**：了解关于分屏的信息，请参见[分屏](#)。

## 提示：

- » **电源键：**双击电源键启动您指定的应用程序或者长按电源键启动天禧智能体。
- » **快捷键：**单击或者双击快捷键启动您指定的应用程序。
- » **在电源键上滑动：**打开**使用在电源键上滑动**后，只需在电源键上滑动即可打开快捷设置，或缩放地图。
  - **显示快捷设置和通知：**在电源键向下滑动打开快捷设置，再向上滑动关闭快捷设置。
  - **缩放屏幕内容：**在**百度地图**或**高德地图**应用中，在电源键向上滑动放大地图，向下滑动缩小地图。
- » **音量键切歌：**在手机屏幕关闭时，按住音量上键或下键切换歌曲。
- » **敲敲后背：**手机合上时，快速轻点两下手机后背可执行您选择的动作，例如：屏幕截图、打开录音机等。
- » **转转开相机：**手机合上时，快速翻转手机两次即可打开相机。点按可选择转动手腕时要打开的摄像头：
  - **自动：**纵握手机时，转动可打开前置摄像头；横握手机时，转动可打开后置摄像头。
  - **后置：**转动可打开后置摄像头。
  - **前置：**转动可打开前置摄像头。
- » **切切开手电：**手机合上时，沿侧面方向快速甩动手机两次即可打开或关闭手电筒。
- » **隔空接听来电：**语音来电时，伸出手掌即可接听来电，伸出拳头即可拒绝来电。
- » **拿起解锁：**拿起手机看屏幕即可解锁。要了解更多信息，请参见[人脸解锁](#)。
- » **拿起静音：**拿起手机将来电铃声切换为静音。
- »
- » **翻转勿扰：**将手机正面朝下进入**勿扰模式**。
- »

**提示：**要了解更多信息和手势，请参见 [Moto 使用技巧](#)。

## 画中画

您可以通过画中画小窗口观看视频、直播或进行视频通话。这类窗口可以显示在其他应用程序上层。在应用程序里设置小窗口，您需要根据提示授予**显示在其他应用的上层**权限和**画中画**权限。

您也可以按以下步骤开启**画中画**权限：

- 1 在主屏幕上点按  **设置** > **应用** > **特殊应用权限** > **画中画**。

2 点按需要开启权限的应用程序。

3 打开**允许进入画中画模式**。

**注意：**不是所有应用程序都支持该功能。

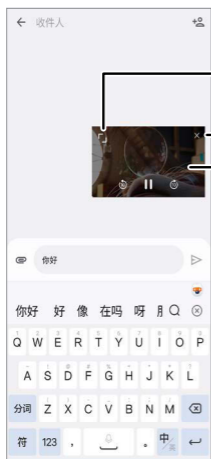

点按恢复全屏模式。

点按关闭小窗口。

通过小窗口观看视频。  
按住小窗口可将其拖动到不同位置。

**注意：**应用程序不同，  
小窗口样式与操作方式可能略有不同。

## 添加用户

您可以通过添加其他用户与他人共享您的手机。

**查找：**在主屏幕上点按  **设置** > **系统** > **用户**

将**允许切换用户**打开，点按**添加访客**（如果只在短时间内使用您的手机），或**添加用户**。访客和用户都有自己的专属空间，可以安装自己想要的应用程序、设置壁纸等。但是，访客账户更容易从您的手机中删除。

要切换用户，先打开**快捷设置**，点按 ，然后选择用户。

**注意：**访客和用户都有权访问手机的蓝牙和大多数应用程序，但是他们无法访问您的照片、文件、电子邮件等个人数据。

## 屏幕使用时间

您可以查看手机的使用情况，利用各种功能来限制手机的使用时长。

**查找：**在主屏幕上点按  **设置** > **屏幕使用时间** > **开启**

» **每日总时长限定：**设置屏幕每天可以使用的总时长。

- » **应用时长限定**：设置应用程序可以使用的时长。
- » **专注模式**：创建属于自己的专注模式。该模式开启后，只能使用您选择的可用应用程序及系统基础服务应用程序，其他应用程序将进入停用状态。并且，停用的应用通知也会受到相应的限制。
- » **停用时间**：设置暂停屏幕使用的时间段。
- » **超时提示**：屏幕使用时间超时后会有提示页面及提示语。

## 紧急情况

您可以设置急救信息、紧急求救、报警辅助等功能来保护您的人身安全。

**查找**：在主屏幕上点按  **设置** > **紧急情况**

- » **急救信息**：填写您的姓名、地址、血型、过敏反应、用药、器官捐献者、医疗注意事项等医疗信息。添加紧急情况联系人。  
**注意**：无需解锁，任何人都可以在屏幕解锁页面点按**紧急呼叫** > **急救信息**查看您的信息。
- » **紧急求救**：打开**使用紧急求救功能**，紧急情况下快速按电源键至少 5 次即可启动警报、自动拨打电话或发送求救短信。
  - 打开**播放倒计时警报**，在紧急求助功能启动时手机将发出响亮的声音。
  - 点按**打电话求助**，输入求助电话号码，在紧急求助功能启动时自动拨打该号码。
  - 打开**发送短信求助**，在紧急求助功能启动时将向紧急情况联系人发送带有当前位置信息的求助信息。
- » **报警辅助**：打开**报警辅助**，拨打紧急电话（例如 110、120、119、122）时，系统自动获取您当前的位置，并发送给应急平台。
- » **地震预警**：打开**允许接受警报**，当地震预警网检测到会发生引起强烈晃动的地震时，手机将会向您发送预警信息、播放警报。
  - 打开**紧急避难所**，查看紧急避难所所在位置，必要时前往。
  - 打开**急救信息**，填写您的姓名、地址、血型、过敏症、用药等医疗信息。添加紧急情况联系人。
- » **无线紧急警报**：打开**允许接收警报**，允许相关部门向您发送突发公共事件预警信息。

# 天禧 AI

AI 服务让您的手机更聪明、贴心和高效，为您带来更多乐趣。

**提示：**使用 AI 服务需要登录您的联想账号。在主屏幕上点按 **设置 > 登录联想账号**。公测版应用需要先发起公测申请，申请通过后即可使用。

**注意：**部分应用使用时将消耗您账号下的 AI 能量。在应用中点按 **能量中心**或在主屏幕上点按 **设置 > 您的联想账号 > 能量中心**，查看和购买 AI 能量。

» **天禧智能体**

» **AI 识屏**

» **AI 翻译**

» **AI 出行**

» **AI 画师**

04

# 天禧智能体

**天禧智能体**是您的个人 AI 助理，可以运用多种模式随时随地解答您的问题，还可以提供翻译、识别物品、辅助写作、操控手机等等。您可以在**知识库**中上传个人文件、图片和笔记，也可以在**模型广场**中选择并使用不同的 AI 模型来满足各种需要。



**注意：**使用天禧智能体需要登录联想账号。

**查找：**在主屏幕上点按  **设置** > **天禧 AI** > **天禧智能体**



对话框是与天禧智能体互动的主要入口。点按对话框输入文本，也可以输入语音、拍摄照片和上传文件，例如“明天天气如何？”、“给我番茄炒蛋的菜谱”或“推荐一套今年流行的 PC 电脑 DIY 清单”，天禧智能体会进行思考并给出应答。

**提示：**您可以根据需要选择**天禧(快思考, 搜索增强)**、**天禧(深度思考, 搜索增强)**或**天禧 × DeepSeek (R1 联网满血版)**，思考时间会增加，结果正确性也会增加。您也可以按住  对天禧智能体提问，松手发送语音，上滑取消。





## AI 修图

**查找：**在主屏幕上点按  **相册**，选择一张图片后，点按  **编辑** > **AI 修图**



您还可以用以下方式打开 **AI 修图**：

- » 在主屏幕上点按  **设置** > **天禧 AI** > **天禧智能体** > **AI 修图**。
- » 在主屏幕上点按  **相册**，选择一张图片后，长按电源键或通过“嘿，小天”唤醒天禧智能体，输入语音修图指令，如：“帮我把背景换成海滩”、“消除路人”。

## 使用模板修图

- 1 点按  **相册**，选择一张图片后，点按  **编辑** > **AI 修图**，然后在屏幕右上方点按 。
- 2 选择您喜欢的样式后，点按**做同款**。
- 3 上传图片替换模板图片、输入文字，如“添加节日祝福文字”或点按  输入语音，如“把这张图做成漫画风格”。
- 4 点按 。

## 使用文字、语音修图

- 1 点按  **相册**，选择一张图片后，点按  **编辑** > **AI 修图**。
- 2 在屏幕底部文本框内选择上传图片、输入文字，如“帮我给图中的人带



个帽子”，或点按 ，然后长按  输入语音，如“让照片更亮一点”。

3 点按 。

## AI 播客

您可以一键基于文档、链接、文本主题生成播客节目并收听。

**查找：**在主屏幕上点按  **设置** > **天禧 AI** > **天禧智能体** > **AI 播客**

点按  输入语音，如“生成关于旅游的播客”。或在对话框中点按 **上传文档**、**从知识库上传**、**粘贴链接** 或输入文字，然后点按 ，天禧智能体会根据指令生成播客节目。





## AI 聊一聊

您可以通过 AI 聊一聊与 AI 进行多轮连续对话，获取知识、解答疑问。



**查找：**在主屏幕上点按  **设置** > **天禧 AI** > **天禧智能体** > **AI 聊一聊**

打开聊天窗口后，选取**天禧**或其他聊天对象，直接提问或提出要求，如“陪我模拟一下面试”。

聊天过程中您可以进行以下操作：

- » **将聊天静音：**为避免 AI 识别不需要的内容，您可以点按  将自己静音。
- » **与 AI 共享屏幕：**您可以与 AI 共享某个应用程序或者整个屏幕上显示或播放的内容，包括正在播放的视频或音频。共享时系统会自动录屏。
  - **共享应用：**如需共享某个应用的内容，点按  > **下一步**，在跳出的窗口中选择需要分享的应用，即可跳转到该应用并与 AI 共享应用的内容。
  - **共享整个屏幕：**如需屏幕上的所有内容，点按  > **共享一个应用** > **共享整个屏幕** > **共享屏幕**。
  - **停止共享：**点按屏幕上方的红色计时图标  > **停止共享**；或者在**天禧智能体**页面，点按**退出屏幕共享**或；也可以在**天禧智能体**页面，直接通过导航栏/导航键返回到上一步（请参见[导航模式](#)），即可停止共享。

**注意：**当您共享应用或整个屏幕时，该应用或整个屏幕显示以及播放的内容对天禧智能体可见。因此，请务必小心操作，谨防密码、付款详情、信息、照片、音频和视频等内容遭到泄露。

- » **开启视频聊天：**点按  开启视频聊天，如对准某一物体后提问：“这是什么？”
- » **更改字幕设置：**通话过程中，您也可以在屏幕右上角点按  显示对话字幕，再次点按即可关闭字幕。
- » **结束聊天：**点按 。

## AI 解题

**查找:** 在主屏幕上点按  设置 > 天禧 AI > 天禧智能体 > AI 解题







将摄像头对准需要解答的题目，点按  拍摄，也可以上传题目的照片。无论是数学计算、语文阅读理解，还是英语语法分析，天禧智能体都会自动识别题目内容并给出详细解析与参考答案。

**提示:** 拍照时，点按  切换前置和后置摄像头。请平行纸面拍照，将题目放入框内识别更准确。



## AI 看世界

**查找:** 在主屏幕上点按  设置 > 天禧 AI > 天禧智能体 > AI 看世界

将摄像头对准需要识别的物体，然后输入语音(例如“这是什么?”)，天禧智能体会做出应答，例如识别植物(名称、习性和养护建议等)和商品(名称、品牌和型号等)。



**提示:** 您可以点按  显示应答字幕。点按  切换前置和后置摄像头。点按  静音。点按  与天禧智能体共享屏幕。点按  关闭摄像头。点按  与天禧智能体语音对话。点按天禧选择不同的 AI 音色。点按  关闭 AI 看世界。

## AI 写作

**查找:** 在主屏幕上点按  设置 > 天禧 AI > 天禧智能体 > 菜单  > AI 写作

您可以选择场景模版后，点按对话框输入文字或语音，例如您可以在对话框中的**主题**中输入文字“帮我写一段朋友婚礼上的祝词”，还可以选择**语言风格**和**篇幅字数**，然后点按 ，天禧智能体会根据描述生成文字内容。您还可以追加描述(例如“婚礼新人是青梅竹马，请在祝词上提及”)，天禧智能体会相应调整内容，直到您满意为止。

## AI 翻译

**查找:** 在主屏幕上点按  设置 > 天禧 AI > 天禧智能体 > 菜单  > AI 翻译

了解如何使用 AI 翻译，请参见 [AI 翻译](#)。



## AI 操控

**查找:** 在主屏幕上点按  设置 > 天禧 AI > 天禧智能体 > 菜单三 > AI 操控

您可以选择预设指令，也可以点按对话框输入文本或语音指令，例如您可以对框中输入“关闭蓝牙”、“降低屏幕亮度”或“锁屏”，然后点按 , 天禧智能体会执行相关操作。

## AI 搜索

**查找:** 在主屏幕上点按  设置 > 天禧 AI > 天禧智能体 > 菜单三 > AI 搜索

点按对话框输入要搜索的内容，也可以输入语音。你可以搜索**全网**或**知识库**。搜索**全网**时，天禧智能体会自动理解您的提问，例如在对话框中输入“什么是碳中和？”或“如何写一份项目计划书？”，然后点按 , 天禧智能体会从全网提取内容，以摘要、列表或思维导图的形式呈现。搜索**知识库**时，天禧智能体会在其中查找内容，例如在对话框中输入“今年的预算是多少？”，然后点按 , 天禧智能体会从相关文件中提取答案并展示出处。如果知识库中没有内容，可以点按**去添加**上传内容。

## AI 服务

**查找:** 在主屏幕上点按  设置 > 天禧 AI > 天禧智能体 > 菜单三 > AI 服务

**AI 服务**提供设备相关问题的智能支持与服务入口，分为**对话**、**服务**、**场景**三个版块。您可以查看设备使用技巧、系统维护指南、故障诊断方法，也可以查询服务网点或下载实用工具等。您可以在对话框中输入文本或语音提问，例如您可以语音提问“为什么手机变慢了？”，天禧智能体会自动理解意图，给出操作建议或资料入口。

**注意:** 要使用 **AI 服务**，需先安装**想帮帮**应用。

## 更多设置

**查找:** 在主屏幕上点按  设置 > 天禧 AI > 天禧智能体 > 菜单三

- » **更改名称:** 点按  修改**天禧智能体**的名称。
- » **新建对话:** 开启新话题。
- » **模型广场:** 选择不同的 AI 模型。
- » **天禧记忆:** 可以帮您记住卡证信息、物品位置等重要信息，并在您需

要时立即找回。点按**一键删除**可删除所有记忆。

» **历史对话**：查看历史对话，点按  可删除历史对话。

» **其他设置**：点按设置 ：

- **唤醒设置**：天禧智能体支持多种唤醒方式，包括**电源键唤醒**、**语音唤醒**、**线控唤醒**、**手势唤醒**和 **Home 键唤醒**。

- **记忆功能**：开启**记忆功能**，可以生成更加个性化的回答。

- **桌面卡片**：选择添加**天禧智能体**小部件到桌面。

- **创建桌面快捷图标**：点按**去添加**，即可添加**天禧智能体**图标到桌面。

- **通知栏消息**：选择开启后，您将收到为您精选的AI知识和设备使用建议。

- **玲珑台模型切换**：可选择**天禧(快思考，搜索增强)**、**天禧(深度思考，搜索增强)**和**天禧 × DeepSeek (R1 联网满血版)**三种模式。

- **音乐默认播放源**：可选择**智能选择**、**酷我音乐**或下载其他音乐应用程序。当您要求天禧智能体播放音乐时，它会选择相应的播放应用程序。

- **导航默认应用**：可选择**百度地图**或下载其他导航应用程序。当您要求天禧智能体导航时(例如“回家”或“去最近的超市”)，它会选择相应的导航应用程序。

- **账号设置**：点按进入**联想账号**，进入**能量中心**查看您的能量值，还可以给能量充值。

**注意**：使用天禧智能体需要登录联想账号。

## AI 识屏

在应用程序界面圈选文字或图片，AI 会自动识别内容并呈现相关的介绍信息。

**注意**：不是所有应用程序都支持 AI 识屏。

启用 AI 识屏：

**1 打开 AI 识屏**：打开应用程序进入全屏或分屏后，在**手势导航**模式下，长按屏幕底部的导航栏；或在**三按钮导航**模式下，长按 。

**2 圈选内容或直接提问**：在屏幕上单指滑动，圈选需要识别的文字或图片，AI 将自动识别内容，并以文字形式提供关于该内容的介绍信息。您也可以直接在屏幕底部对话框中输入针对屏幕内容的问题，或者直接点按  语音提问。





在 AI 提供了关于圈选内容的信息后，可执行以下操作：

» **语音播放**：点按  语音播放 AI 呈现的文字信息。

» **复制**：点按  复制 AI 呈现的文字信息。

» **评价**：点按  表示对 AI 所提供的信息满意，点按  表示不满意。再

次点按图标可取消评价。

- » **重新识别**：如果您需要 AI 重新识别圈选内容和提供相关信息，点按 。
- » **查看、保存和分享圈选内容**：点按屏幕左上角的**查看**窗口，即可查看所圈选的内容。在圈选内容页面，您可以：
  - **保存**：点按**保存**可将圈选内容以图片形式保存在相册。  
**提示**：要查看保存图片，在主屏幕上点按  **相册**，然后在屏幕底部点按**相册**，选择 **XiaoTianSave** 相册。
  - **分享**：点按**分享**可分享圈选内容。
  - **退出**：点按  退出圈选内容页面。您也可以通过导航栏返回上一步（参见**导航模式**），即可退出该页面。
- » **退出 AI 识屏**：点按 。

**提示**：



## AI 翻译

AI 打破语言障碍，无论您身在何处，都能实时翻译。





## 同声传译

AI 为您提供同声传译服务，帮助您实时无障碍理解外语讲话内容。

**查找**：在主屏幕上点按  **设置** > **天禧 AI** > **AI 翻译** > **同声传译**

将手机听筒对准说话的人或音频，然后点按**点击开始**，即可实时显示说话人的原文文本和自动翻译文本。如果您的手机连接了耳机，AI 会实时为您语音播放翻译文本。点按右上角  关闭语音播放。点按  暂停同声传译。点按  结束同声传译并保存这段内容的原始语音及其对应的原文文本和翻译文本。

**注意**：听筒和说话人或者音频的距离需要在 2 米之内。

- » **小窗显示**：在启用同声传译的过程中，点按左上角  切换成小窗模式显示原文文本和翻译文本。小窗可显示在主屏幕及其他应用程序上方。按住小窗边缘或者原文文本和翻译文本的分界线，可拖动小窗。在小窗中，点按  回到全屏模式；点按  将小窗进一步缩小为悬浮图标，按住该悬浮图标可将其移动至任意位置，点按该图标可回到小窗模式；点按  结束同声传译，并保存原始语音及其对应的原文文本和翻译文本。  
**提示**：如果看不到小窗上的菜单选项，点按小窗即可显示菜单。
- » **切换语言**：默认说话语言为**英文(美国)**，翻译语言为**中文(简体)**。如需切换语言，点按屏幕上方的说话语言或翻译语言，然后选择所需语言。

如需快速互换说话语言或翻译语言，点按两种语言之间的 ⇄。

**提示：**查看已下载的语言包，点按右上角的菜单 ⋮ > 设置 > 管理语言包。

- » **查看和管理同声传译记录：**点按右上角的 ⌚，进入已保存的同声传译记录列表。
  - **查看文本和播放音频：**选择一条同声传译记录，即可查看该记录的双语文本，再点按 ⌚ 可播放源语言音频。
  - **重命名记录：**选择一条同声传译记录，点按菜单 ⋮ > 重命名，在文本框中输入新名称并点按**确定**。
  - **删除记录：**选择一条同声传译记录，点按菜单 ⋮ > 删除 > 确定。

## 面对面对话

将双方的讲话内容实时转换为双语文本，并由 AI 自动用对方的语言朗读翻译结果，帮助使用不同语言的人顺畅进行面对面对话。

**查找：**在主屏幕上点按 ⚙ 设置 > 天禧 AI > AI 翻译 > 对话

请按照以下步骤操作：

- 1 确认语言：**在使用对话功能前，请确保屏幕顶部的语言设置符合您的需要。默认对话语言为**中文(简体)**和**英语(美国)**。如需调整，点按屏幕顶部的语言，然后选择所需语言。
- 2 开始对话：**点按 🗣 开始对话。

AI 会实时显示讲话内容及其翻译，并自动朗读译文。若使用左侧语言讲话，内容及其译文显示在左侧；使用右侧语言时，内容及译文显示在右侧。如需互换语言位置，点按对话语言之间的 ⇄。

**提示：**如需取消朗读译文，点按右上角的菜单 ⋮ > 播放译文。
- 3 结束对话：**点按  结束对话。

您还可以进行以下操作：







- » **查看下载语言包：**查看已下载的语言包，点按右上角的菜单 ⋮ > 设置 > 管理语言包。
- » **清除对话：**点按右上角的菜单 ⋮ > 清除对话。
- » **切换文本显示模式：**点按左上角的 📄，选择**默认**、**面对面模式**和**内外屏协作模式**。

## 文字翻译

使用 AI 进行纯文本翻译，快速查看输入内容及其翻译结果。

**查找：**在主屏幕上点按 ⚙ 设置 > 天禧 AI > AI 翻译 > 文本



点按**输入文字**文本框，输入需要翻译的文本，然后点按, 即可显示并保存输入的文本及其翻译结果。

- » **切换语言:** 默认输入语言为英文(美国)，翻译语言为中文(简体)。如需切换语言，点按**输入文字**文本框，然后点按屏幕上方的输入语言或翻译语言，再选择所需语言。如需快速互换输入语言与翻译语言，点按两种语言之间的.
  - » **删除、复制和播放译文:** 要删除某条文本及其译文，点按该文本旁边的。要复制某条文本或译文，点按该文本或译文旁边的。要播放译文，点按该译文旁边的.
  - » **清除历史记录:** 点按右上角的菜单 > **清除历史记录**。
- 提示:** 查看已下载的语言包，点按右上角的菜单 > **设置** > **管理语言包**。

## AI 出行

出行小助理为您智能规划出行，提供出行提醒服务和航班状态信息，实时更新显示在主屏幕上。



**查找:** 在主屏幕上点按 **设置** > **天禧 AI** > **AI 出行**



- » **通勤:** 点按**去设置**，打开**使用通勤服务**，设置您的**家**和**公司**位置，设置**显示上班**和**显示下班**时间段，路线偏好可选择**最短时间**或**最短路线**，可选择**每天**或**工作日**重复。AI 将根据您提供的信息提供上下班时间的自驾时长、到达时间等通勤信息。
- » **生活:** AI 将自动分析您收到的电影票、演出等预定短信，手机将提醒您电影/演出开场时间、影院/演出位置等相关信息。
- » **航班:** AI 将自动分析您收到的航班预订短信，您也可以点按**添加行程**添加航班信息，或点按 > **账号**，绑定您的飞常准账号。手机将提醒您航班状态、行李提取等相关信息。
- » **高铁:** AI 将自动分析您收到的高铁预订短信，提醒您出行。您也可以点按**添加行程**，选择出发时间和到达时间，输入车次、出发站、到达站和座位号，手动添加行程。
- » **出行历史:** 点按 可查看出行历史。

## AI 画师

让 AI 按照您的描述生成富有创意的图像。

**查找:** 在主屏幕上点按 **设置** > **天禧 AI** > **AI 画师**

- » **文生图片**：点按**文生图片**，在文本框中输入需要生成图片的说明或描述，选择图片宽高比和主题，点按**生成图像**，等待片刻即可生成图片。点按菜单  > **设为壁纸**可将生成的图片设为锁屏或桌面壁纸。
- » **文生贴纸**：点按**文生贴纸**，在文本框中输入需要生成贴纸的说明或描述，点按**生成贴纸**，等待片刻即可生成贴纸。要获得最佳体验，请使用支持的语言来描述图片。
- » **生成头像**：点按**生成头像** > **挑选一张照片**，从相册中选择人像照片或即时自拍一张人像生成数字头像，点按**确认**，等待片刻即可生成头像。点按**新照片**可选择新照片生成新头像。
- » **手绘生图**：点按**手绘生图**，在画布区域手绘一张草图，点按  选择手绘主题，然后点按**生成**，等待片刻即可生成手绘图片。
- » **机随衣装**：点按**机随衣装**，点击**挑选一张照片**，从相册选择一张衣着照片或即时拍摄一张来生成与照片主题风格一致的图片，点按**确认**，等待片刻即可生成图片。点按菜单  > **设为壁纸**可将生成的图片设为锁屏或桌面壁纸。点按**重做**重新生成图片。点按**新照片**继续从相册选择照片以生成新图片。

以上图片生成后，点按  可复制图片，点按  将生成的图片保存到系统相册，或点按  分享图片。点按**重做**可重新生成图片。

# 应用程序

- » [下载、更新和管理应用](#)
- » [电话](#)
- » [短信](#)
- » [浏览器](#)
- » [相机](#)
- » [相册](#)
- » [Moto 使用技巧](#)
- » [笔记](#)
- » [通讯录](#)
- » [文件管理](#)
- » [录音机](#)
- » [时钟](#)

05

# 下载、更新和管理应用

您的手机已经预装了一些必要的应用程序。要查找和下载更多应用程序，在主屏幕上点按  **应用商店**。要了解更多信息，请参见[应用安全](#)。

在主屏幕上点按  **应用商店** > **我的** > **应用更新** > **全部更新**，即可将所有的应用程序更新到最新版本。



## 更换应用程序语言

您可以更换某些应用程序的语言。在主屏幕上点按  **设置** > **系统** > **语言和区域** > **应用语言**，然后点按应用程序并选择一种语言。

**注意：**不是所有应用程序都支持更换语言。

## 设置应用程序音量







您可以设置不同应用程序的音量。在主屏幕上点按  **设置** > **声音与振动** > **多音量**，将其打开，然后按音量键设置屏幕上应用程序的音量。

要让您的手机根据您的使用情况自动将应用静音，在主屏幕上点按  **设置** > **声音与振动** > **多音量**，打开**自动静音**开关后点按**自动静音** > **+**，选择您想要静音的应用再点按**+**。要取消静音应用程序，点按  将其从列表中删除。

## 应用分身

您可以根据需要创建已安装应用的应用分身，创建后将在桌面生成相应的应用分身，可以同时登录两个不同的账号，而不需要频繁切换。

**查找：**在主屏幕上点按  **设置** > **应用** > **应用分身**

- » **选取可分身应用：**点按屏幕右上角菜单  > **更多可分身应用**，从应用列表选取一个或多个应用后，返回上一页面。
- » **创建应用分身：**点按应用右侧  即可复制该应用。桌面将生成带  的分身应用图标。
- » **编辑应用分身：**点按 。**卸载应用分身：**点按 。或返回主屏幕，长按带  的应用分身图标，点按**卸载** > **确定**。

**提示：**卸载应用分身不会影响原应用。

**注意：**每个应用最多可以创建 5 个分身。更多信息，请点按菜单  > **应用分身说明**。

# 电话



通过选择联系人、回复未接来电或使用语音命令启动呼叫来保持联系。

## 拨打电话

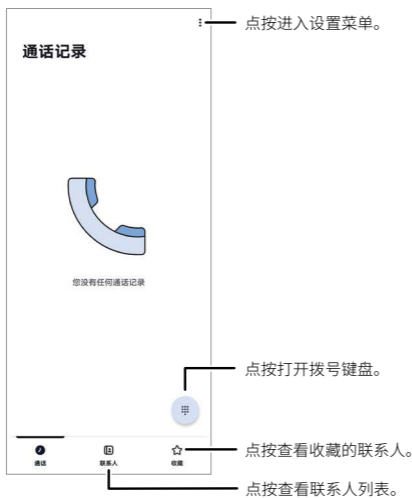
**查找：**在主屏幕上点按  电话



» **呼叫联系人：**选择需要呼叫的联系人或最近通话，点按联系人姓名。

» **拨打电话号码：**点按  打开拨号键盘，输入号码，然后点按  呼叫。

» **语音拨号：**长按电源键打开  **天禧智能体**，然后说“拨打<名字>”。



**提示：**请长按 0 输入国际区号 (+)。

## 接听电话

» **接听电话：**手机屏幕锁定时，按住  向上拖动接听电话。手机屏幕未锁定时，点按**接听**。







» **拒接电话：**手机屏幕锁定时，按住  向下拖动拒接电话。手机屏幕未锁定时，点按**拒绝**。

**提示：**来电时，按下电源键或音量键手机不再响铃或振动。



» **来电时短信回复：**手机屏幕锁定时，点按 ，从弹窗中选择或重新撰写文字短信息回复。手机屏幕未锁定时，点按来电窗口，点按 ，从弹窗中选择或重新撰写文字短信息回复。

**注意：**在通话中，当您将手机放在耳边时，触摸屏会变暗以避免意外触碰。当您将手机从耳边移开时，屏幕会再次亮起。不要使用遮住近距离传感器的手机保护壳或屏幕保护膜（请参见[手机外观](#)查看传感器位置）。

## 通话期间

- » **静音：**在通话屏幕上点按  即可将通话静音。您可以听到来电者的声音，但对方听不到您的声音。
- » **多任务：**在通话时，返回主屏幕（请参见[导航模式](#)）即可查找电话号码、地址或打开其他应用程序。要重新打开通话界面，从屏幕顶部左侧向下滑动状态栏或从顶部下滑，然后点按正在进行的通话。
- » **录音：**通话时，在屏幕上点按  **录音** 将开启通话录音。通话结束后，要查找通话录音，可在主屏幕上点按  **电话** >  **通话** > 菜单  > **设置** > **通话录音** > **已录制的通话**。
- » **视频通话：**通话时，在屏幕上点按  **视频通话**，对方同意后，语音电话转为视频通话。
- » **三方通话：**通话期间，您可以开始另一个通话、切换通话或点按  **添加通话** 加入三方通话。



**提示：**需要您的服务运营商支持此功能。



- » **防克隆：**通话期间，如果要防止自己的声音被克隆，您可以点按  **防克隆**，您的声音在发送给对方前会经过变声处理。
- » **结束通话：**点按 。

**提示：**

## 收藏夹



查看您收藏的所有联系人。

**查找：**在主屏幕上点按  **电话** >  **收藏**

要添加收藏联系人，请点按  **联系人**，滚动或搜索查找想要收藏的联系人，点按联系人名称然后点按 。





## 通话记录

查看您的通话记录（最新通话排在第一位），呼叫联系人、给联系人发送短信或储存号码。

**查找：**在主屏幕上点按  **电话** >  **通话**

- » 要回复电话，点按来电者姓名或号码旁边的 。
- » 要发送短信、存储号码或其他选项，点按姓名或号码，然后点按相应

的选项。



- » 要从通话记录中删除条目，长按姓名或号码，然后点按**删除**。
- » 要清除列表，点按  菜单 > **批量删除**，选择要删除的通话记录点按 ；删除所有通话记录，点按全选  > 。
- » 要阻止呼叫者再次拨打电话，长按姓名或号码，点按**屏蔽号码** > **屏蔽**。要取消屏蔽，长按该姓名或号码，点按**取消屏蔽号码** > **取消屏蔽**。

## 查看本机号码

**查找：**在主屏幕上点按  **设置** > **关于手机** > **设备详细信息** > **SIM 状态**

## 紧急呼叫

您的服务运营商设定了一个或多个紧急号码，您在任何紧急情况下均可拨打，即使手机已被锁定。紧急号码会因国家/地区而异。您预先设定的紧急号码可能不会在所有地点有效，有时由于网络、环境或干扰问题无法进行紧急呼叫。

- 1 在主屏幕上点按  **电话** (如果您的手机已锁定，同时按下电源键和音量上键，然后点按**紧急呼叫**)。
- 2 输入紧急号码。
- 3 点按  即可呼叫紧急号码。

**提示：**您的手机可以使用定位服务来帮助紧急服务机构找到您。在主屏幕上点按  **设置** > **位置信息**，打开**使用位置信息**。











# 短信

通过信息和图片与他人保持联系。有关使用键盘的提示，请参见[使用键盘](#)。



**查找：**在主屏幕上点按  **信息**







## » 创建信息：

- 1 点按 。
  - 2 在顶部**收件人**搜索栏中输入电话号码或保存的联系人名字，然后在下拉联系人列表中选择所需联系人。您也可以点按  打开联系人列表，然后选择所需联系人。
  - 3 在底部文本框输入需要发送的内容。
- » **创建彩信：**您输入信息时，可以点按  附加图片、音频、视频、联系人、主题等。
  - » **发送：**点按  发送信息。
  - » **回复：**打开某个会话，在底部的文本框中输入您的回复内容，然后点按 。
  - » **转发信息：**在会话中长按一条信息，点按菜单  > **转发**。
  - » **删除信息：**删除某个会话的所有信息，长按该会话，然后点按 。
  - » **保存图片：**长按图片然后点按 。或点按图片，然后点按菜单  > **保存**。要查看图片，在主屏幕上点按  **相册**。

» **语音转文字**: 点按某个文本框弹出键盘, 然后点按键盘上的 。首次使用时, 根据提示设置语音输入权限。

**提示**: 如果您在键盘上没有看到 , 点按  **设置** > **系统** > **键盘** > **屏幕键盘**, 然后选择合适的键盘。

» **关闭通知**: 要关闭所有会话通知, 点按菜单  > **设置** > **通知**, 然后关闭**显示通知**, 或点按**静音**和设置其他通知选项。您也可单独关闭某条会话的通知, 在需要关闭的会话界面点按菜单  > **详情与设置** > **通知** > **静音**或**关闭在屏幕上弹出**。

» **加入或移出黑名单**: 不想再收到某号码的来电或短信, 长按选中该号码的会话, 点按菜单  > **屏蔽** > **确定**。想要接收此号码的来电或短信, 长按该号码的会话, 然后点按菜单  > **取消屏蔽** > **确定**。

## 使用键盘

当您点按文本框(例如在发送短信或使用搜索)时, 就会出现键盘。

**注意**: 键盘会随着使用程序的不同而有所变化。



外屏键盘

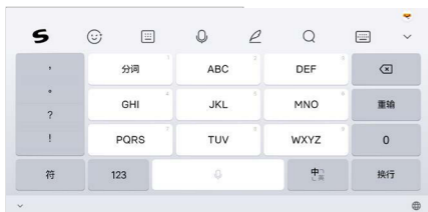

内屏键盘



» **键入**: 点按即可输入字母。键入时, 键盘上方会显示词语建议。点按将其选中。

» **语音转文字**: 点按键盘上的 , 然后说出您要输入的内容。



» **关闭键盘**: 关闭键盘点按 。

» **符号**: 要输入符号, 点按 **符**。

» **数字**: 要输入数字, 点按 **123**。

» **更改输入法或键盘**: 要选择键盘, 点按  或者屏幕右下角的  图标。

您也可以在主屏幕上点按  **设置** > **系统** > **键盘** > **屏幕键盘**。















- » **剪切、复制和粘贴**：长按一个词语以使其突出显示，然后点按**剪切**或**复制**。点按要粘贴文本的位置，然后点按**粘贴**。
- » **更换键盘布局**：您可以根据使用习惯更换键盘布局。点按 ，在键盘上方点按**布局**，然后选择**经典布局**、**简洁布局**、**个性布局**或**融合布局**。  
**注意**：**个性布局**仅支持在内屏选择和使用。
- » **拆分内屏键盘**：点按  可将内屏中的键盘拆分成左右布局，再点按  可恢复键盘布局。

## 浏览器

使用**浏览器**应用程序访问互联网。



**查找**：在主屏幕上点按  **浏览器**

**注意**：您的手机使用 WLAN 网络(如果未连接 WLAN 网络，需要使用移动数据)访问互联网。如果无法连接，请与服务运营运营商联系。浏览网页或下载数据时，您的服务运营运营商可能会收费。

- » **访问网页**：点按中间搜索框，输入地址。
- » **打开新页面**：点按窗口  > 新建窗口 。
- » **添加书签**：点按菜单  > ☆ **添加书签**。
- » **打开书签**：点按菜单  > ☆ **书签**。
- » **重新加载页面**：点按菜单  >  **刷新**。
- » **查看历史记录**：点按菜单  >  **历史**。
- » **清空历史记录**：点按菜单  >  **历史** > **清空历史记录**。
- » **无痕浏览**：点按菜单  >  **无痕**。
- » **切换夜间模式**：点按菜单  >  **夜间**。

## 下载

**警告**：从互联网上下载的应用程序可能来自未知来源。为了保护您的手机和个人数据免遭窃取，请在  **应用商店**中下载应用程序。

- » **文件**：找到想要下载的文件，点按下载链接即可下载。要查看下载的文件或应用程序，在主屏幕上点按  **超级文件**。
- » **图片**：长按图片，然后点按**保存图片**。要查看图片，在主屏幕上点按  **相册** > **相册** > **下载**。

**提示**：点按菜单  > **下载**查看下载的文件和图片。

## 浏览器设置

要更改浏览器的浏览模式、网页字体大小等，点按菜单  >  设置。

## 相机

使用手机摄像头拍摄清晰的照片。

### 拍照在主屏幕上点按 相机

**提示：**您也可以快速转动两次手腕打开相机。要打开或关闭这个选项，请在主屏幕上点按  设置 > 便捷操作 > 转转开相机。此功能仅在手机合上时可用。



外屏相机

点按显示最新拍摄的照片或视频。取景框将显示在右侧，照片或视频将显示在左侧。

点按任意位置改变对焦和曝光。拖动滑动条改变照片亮度。

点按切换摄像头。摄像头使用中。



更改相机设置。

左右滑动选择照片、视频或其他模式。

点按打开相册。





点按拍照，长按连续拍照。

### 内屏相机

- » **拍照**：点按 或任意音量键拍照。
- » **自拍**：点按 切换前后摄像头。
- » **连拍**：长按 可以连续拍摄一系列照片。
- » **提示**：在取景器上方点按 > ，点按**帮助**了解一些拍摄的小窍门。
- » **预览**：手机展开时，点按 预览最新拍摄的照片或视频。取景框将显示在右侧，照片或视频将显示在左侧。再次点按 可退出预览。

## 录制视频

**查找**：在主屏幕上点按 **相机** > **视频**















点按  开始录制，然后点按  停止录制。点按  在录制过程中拍照，或点按  暂停录制。

## 取景器选项

镜头对准拍摄对象，点按取景器选项，完成拍照。但当您需要与众不同的拍摄效果时，可使用以下相机选项。

照片拍摄的取景器选项	
 <b>自动微距/微距</b>	用于近距离拍摄细微的物体，如花卉及昆虫等。 <b>照片模式：</b> 拍摄细微的物体时，相机会开启 <b>自动微距</b> 模式。 <b>专业模式：</b> 点按  开启 <b>微距</b> 模式。
<b>0.5x/1x/2x 焦距</b>	使用主摄像头拍摄常规的照片。按住焦距选项左右滑动可以设置焦距。
<b>3x/6x 焦距</b>	使用潜望式长焦摄像头进行远距离拍摄。按住焦距选项左右滑动可以设置焦距。动态抓拍  开启后，可切换 1x、2x、3x、6x 焦距。
 <b>滤镜</b>	选择一个滤镜来调整照片的对比度、亮度、颜色、饱和度和其他美学设置。点按 <b>原图</b> 查看您的照片在没有滤镜的情况下的效果，或选择所需的滤镜，例如 <b>自然光</b> 、 <b>浪漫</b> 或 <b>怀旧</b> 等。
 <b>动态抓拍</b>	使抓拍到的运动中的人物、动物更清晰。
 <b>外屏相机预览</b>	在内屏点按切换  <b>外屏相机预览</b> ，  <b>外屏卡通拍照助手</b> 和  <b>关闭外屏相机预览</b> 。更多详细信息，请参考 <a href="#">相机设置</a> 。
 <b>后置摄像头自拍</b>	手机展开时，可翻转手机使用后置摄像头自拍。
 <b>闪光灯</b>	闪光灯可设置为自动  、始终开启  或关闭  。 <b>照明：</b> 在 <b>文档扫描</b> 模式下，可点按开启或关闭。
 <b>原色风格/鲜明风格/AI 色彩大师</b>	点按并在取景器上左右滑动可在 <b>原色风格</b> 、 <b>鲜明风格</b> 和 <b>AI 色彩大师</b> 之间切换，点按 <b>应用</b> 应用该风格。 <b>原色风格：</b> 使用相机原生色彩风格拍摄照片。 <b>鲜明风格：</b> 使用摄像大师专门调制的鲜明风格拍摄照片。 <b>AI 色彩大师：</b> 使用 AI 生成您的专属色彩主题。要了如何通过 AI 生成主题，请参见 <a href="#">相机设置</a> 中的“AI 色彩大师”。

## 照片拍摄的取景器选项

 <b>动态照片</b>	点按开启动态照片模式。
 <b>3:4 宽高比</b>	选择宽度/高度屏幕比例为 <b>1:1</b> 、 <b>3:4</b> 、 <b>9:16</b> 或  全屏。
 <b>计时器</b>	点按  >  , 将计时器设置为 <b>3 秒</b> 或 <b>10 秒</b> 。
 <b>多人自拍</b>  <b>单人自拍</b>	<b>多人自拍:</b> 手机合上时, 使用前置摄像头通过更大视角同时为多人自拍。 <b>单人自拍:</b> 手机合上时, 使用前置摄像头进行单人自拍。 <b>提示:</b> 当前置摄像头检测到多人或使用横屏拍摄时, <b>单人自拍</b> 将自动切换为 <b>多人自拍</b> 。 <b>注意:</b> <b>多人自拍</b> 和 <b>单人自拍</b> 仅支持在 <b>照片</b> 、 <b>人像</b> 和 <b>AI 合影</b> 模式下使用。
 <b>美颜</b>	可选择 <b>智能调整</b> 、 <b>柔肤</b> 、 <b>调色</b> 、 <b>大眼睛</b> 等美颜效果。 <b>注意:</b> 使用前置摄像头时, 在照片和人像模式下, 均可使用美颜功能。使用后置摄像头时, 仅可在人像模式下使用美颜功能。当合起手机使用手机后置摄像头进行自拍时, 也支持美颜效果。
 <b>24mm 焦距</b>  <b>35mm</b>  <b>50mm</b>	可根据对象选择不同的焦距, <b>24mm (全身)</b> 、 <b>35mm (半身)</b> 、 <b>50mm (经典)</b> 、 <b>85mm (特写)</b> 。 要了解更多信息, 请参见 <a href="#">高定人像模式</a> 。 <b>注意:</b> 此功能仅在后置摄像头的高定人像模式下使用。
 <b>JPG</b>  <b>RAW</b>  <b>格式</b>	将照片格式设置为 <b>JPG</b> 、 <b>RAW</b> 或 <b>JPG+RAW</b> 。 此功能仅在 <b>专业</b> 模式下显示。

视频模式下在取景器向下滑动可查看更多选项。

## 视频拍摄的取景器选项

 <b>微距</b>	使用微距摄像头近距离拍摄细微的物体, 如花卉及昆虫等。
<b>0.5/1x/2x 焦距</b>	使用主摄像头拍摄常规的视频。按住焦距选项左右滑动可以设置焦距。
<b>3x/6x 焦距</b>	使用潜望式长焦摄像头进行远距离拍摄。按住焦距选项左右滑动可以设置焦距。



 <b>滤镜</b>	选择一个滤镜来调整视频的对比度、亮度、颜色、饱和度和其他美学设置。点按 <b>原图</b> 查看您的视频在没有滤镜的情况下的效果，或选择所需的滤镜，例如 <b>自然光</b> 、 <b>浪漫</b> 或 <b>怀旧</b> 等。
 <b>外屏相机预览</b>	在内屏点按切换  <b>外屏相机预览</b> ，  <b>外屏卡通拍照助手</b> 和  <b>关闭外屏相机预览</b> 。更多详细信息，请参考 <a href="#">相机设置</a> 。
 <b>后置摄像头自拍</b>	手机展开时，可翻转手机使用后置摄像头自拍。
 <b>闪光灯</b>	使用后置摄像头时，点按打开或关闭闪光灯。使用前置摄像头(即变焦自拍摄像头)时，点按可设置为始终开启  或关闭  屏幕补光。
 <b>Dolby Vision</b>	以 Dolby Vision 格式录制视频，每一帧视频都能在任何支持 Dolby Vision 的设备上以最佳的色彩、亮度和对比度呈现。
 <b>视频优化引擎</b>	视频优化引擎默认开启。通过优化每一帧的色彩、色调与清晰度，呈现高端专业的画面质感。
 <b>4K 30 分辨率与帧率</b>	<b>分辨率：</b> 分辨率越高画面越清晰，4K（超高清）> FHD（全高清）> HD（高画质）。 <b>帧率：</b> 帧率影响画面流畅度，帧率越大，画面越流畅；帧率越小，画面越有跳动感。 <b>视频模式：</b> 可选择 <b>FHD/4K</b> 分辨率搭配 <b>30FPS/60FPS</b> 帧率、 <b>8K</b> 分辨率搭配 <b>30FPS</b> 帧率拍摄不同类型的视频。 <b>延时模式：</b> 使用 <b>FHD/4K/8K</b> 提升画质。 <b>慢动作模式：</b> 使用 <b>FHD 120FPS/240FPS</b> 或 <b>4K 120FPS</b> 显示更复杂的细节。
 <b>地平线锁定</b>	开启地平线锁定功能，保持镜头直立或水平。点按  可调整横向或竖向拍摄。
 <b>9:16 宽高比</b>	点按  > <b>宽高比</b> ，选择宽度/高度屏幕比例为 <b>9:16</b> 、全屏 <b>Full</b> 或 <b>1:1</b> 。
 <b>麦克风</b>	点按  >  打开/关闭麦克风。关闭麦克风后，录制的视频将不会包含声音。您还可以切换到外接麦克风设备(如果已连接)。
 <b>视频加速</b>	在 <b>延时</b> 模式下，您可以将播放速度设置为比普通视频快 4 倍、8 倍、16 倍或 32 倍(时间)。











美颜

使用前置摄像头录制视频前，可选择**智能调整**、**柔肤**、**调色**、**大眼睛**等美颜效果。

## 照片和视频模式



照片和视频模式显示在取景器下方，向左或向右滑动可选择模式。

**提示：**点按取景器下方的**更多**，点按  或长按一种模式进入编辑状态，按住并拖动可以重新排列顺序，或将其拖动到取景器下方的模式列表中以便快速使用。点按  恢复为默认设置。

模式	
 <b>慢动作</b>	拍摄视频并进行放慢处理。
 <b>高定人像/人像</b>	运用特殊增强功能和效果拍摄人像照片。 <b>高定人像模式：</b> 仅适用于后置摄像头。 <b>人像模式：</b> 仅适用于前置摄像头。 有关更多信息，请参见 <a href="#">高定人像模式</a> 和 <a href="#">人像模式</a> 。
<b>拍照接力</b>	通过 <b>拍照接力</b> ，他人也能为您拍出背景构图符合心意的人像照片。 <b>1</b> 拍下自己喜欢的背景。拍摄完成后，该背景会以半透明效果显示在取景器中。 <b>提示：</b> 拍下背景后，您可以拖动取景器下方的滑动条调整背景的透明度。 <b>2</b> 走到刚才所拍背景中合适的位置，由他人为您拍摄人像。 <b>3</b> 他人拍照时，只需将取景器中的实际背景与您此前拍下的半透明背景对齐，然后完成拍摄。
 <b>夜景</b>	在弱光条件下拍照。
 <b>全景</b>	进行广角拍摄。拍摄照片时，按屏幕提示缓慢平移。
 <b>超清</b>	以最高分辨率拍摄照片。 <b>注意：</b> 此模式适合户外光线条件。
 <b>专业</b>	调整专业拍照设置，请参见 <a href="#">专业模式</a> 。
 <b>文档扫描</b>	自动检测画面中的文档，点按  保存扫描文档，点按  可调整、旋转或选择风格。
 <b>照片亭</b>	摆好姿势，连拍 4 张照片，每张照片有 3 秒倒计时。

模式	
 <b>长曝光</b>	使用长曝光拍摄瀑布、车流、星轨等，获得艺术效果。选择 <b>车流光轨</b> 、 <b>飞瀑流云</b> 、 <b>光绘涂鸦</b> 或 <b>斗转星移</b> ，左右移动滑动条可预设曝光时间。
 <b>AI 合影</b>	使用 AI 合影拍摄合照时，拍照后立即自动执行闭眼修片。 <b>注意：</b> 为了达到最佳效果，请在光线充足的环境下进行拍摄。
 <b>延时</b>	使用延时拍摄视频，使较长视频快速播放。您可以将播放速度设置为比普通视频快 4 倍、8 倍、16 倍和 32 倍（时间）。
 <b>双景录像</b>	使用前后摄像头或两个后置摄像头同时拍摄视频。  <b>调整画面位置：</b> 按住并拖动取景器可移动照片框的位置。 <b>摄像头切换：</b> 点按  在前后摄像头之间切换。 <b>布局调整：</b> 点按  更改两个取景器布局。 <b>画面互换：</b> 点按  调换两个取景器的位置。 <b>智能 Vlog 模式：</b> 点按  开启 <b>智能 Vlog</b> 模式。前置摄像头拍摄讲述人，后置摄像头拍现场或正在展示的物品。录制开启后： <ul style="list-style-type: none"> <li>• 当前置摄像头检测到讲述人的声音时，前置摄像头的取景器会变亮。录制结束后，讲述人讲话的画面会保留在视频中。</li> <li>• 当讲述人停止说话时，前置摄像头的取景器会变暗。录制结束后，讲述人未讲话的画面将不会出现在视频中。</li> <li>• 点按  可关闭前置摄像头取景器。</li> </ul> <b>注意：</b> 智能 Vlog 模式在连接耳机时不可用，且仅支持主摄像头和前置摄像头。



## 相机设置

在取景器上方点按 ，或点按  >  可找到以下选项：

## 相机设置

外屏	立即回放照片	手机展开时，拍照之后可在外屏上显示预览。
	卡通拍照助手	在外屏上显示动画，用来吸引拍摄对象的注意力。 » <b>随机</b> ：随机显示卡通动画。 » <b>选择</b> ：仅显示您选择的卡通动画。打开 <b>选择</b> 旁边的开关，然后选择您想要显示的动画。 <b>注意</b> ：打开外屏预览后，此功能将自动关闭。
照片	前摄照片分辨率	选择前摄照片 <b>高</b> 或 <b>标准</b> ： <b>建议</b> 。

## 相机设置



照片	水印	<p>打开<b>水印</b>，即可在拍照过程中为照片底部自动添加带设备名称的水印。您可以选择不同样式的水印。再次点按所选水印即可自定义水印上的显示元素，如日期、时间、拍摄参数和设备名称等，还可以添加您的姓名到某些样式的水印中。</p> <p><b>注意：</b>并非所有水印都支持修改。</p>
	AI 超级长焦	<p>此功能默认开启，可增强长焦照片清晰度。如需停用，关闭 <b>AI 超级长焦</b> 旁边的开关。</p>
	AI 色彩大师	<p>通过 AI 为您创建独特的配色风格，并在<b>相机</b>模式中使用该风格。</p> <p>训练 AI 生成您的专属配色风格：</p> <ol style="list-style-type: none"><li>至少编辑以下某一类别的 5 张照片：美食、人像、风景或其他。编辑的照片必须有您的 moto 手机拍摄。您可以在编辑过程中调整亮度和饱和度，但不能使用裁剪和其他类似的编辑功能。编辑完成后需要保留原始图像和编辑后的图像。</li><li>在相机应用设置页面中，打开 <b>AI 色彩大师</b> 旁边的开关，然后点按 <b>AI 色彩大师 &gt; 开始训练 AI</b>。</li></ol> <p><b>提示：</b>您可以随时关闭 <b>AI 色彩大师</b> 旁边的开关停止训练。</p> <ol style="list-style-type: none"><li><b>开始训练 AI</b> 按钮从灰色变回彩色代表训练完成，AI 已生成您的专属配色风格。</li></ol> <p>使用 AI 生成的专属配色风格：</p> <p>在<b>照片</b>模式下，在取景器上方点按 ，然后在弹窗中向左或向右滑动找到 <b>AI 色彩大师</b>，点按<b>应用</b>。</p> <p>永久删除 AI 生成的配色风格：</p> <p>在<b>照片</b>模式下点按 ，在弹窗中向左或向右滑动找到 <b>AI 色彩大师</b>，点按 。</p> <p><b>注意：</b>删除配色风格将导致 AI 学习到的编辑偏好被移除。您需要重新训练 AI 生成配色风格。</p>
	自动帧率	<p>自动调整帧率。</p>
	AI 音频	<p>即音频变焦。放大画面时，同时放大对应区域的声音。</p>
	高效视频	<p>将视频保存为 H.265 或 HEVC 格式，减小超高清视频的文件大小。</p>

相机设置		
其他	空中手势	<p><b>手掌拍摄：</b>自拍模式下将手掌对准摄像头自动拍摄照片。</p> <p><b>高级视频控制：</b>自拍模式下录制视频期间，手部握拳对准摄像头暂停录制，将手掌对准摄像头恢复拍摄。</p>
	自拍镜像	开启镜像自拍照与视频功能。
	拍摄方法	<p><b>笑脸抓拍：</b>自动检测笑脸，画面中的每个人都微笑时自动拍摄。</p> <p><b>点按任意位置进行拍摄：</b>点按内屏取景器的任意位置拍摄照片或视频。此设置仅针对内屏。您无需任何设置，即可点按外屏取景器任意位置拍摄照片或视频。</p>
	快门声音	开启或关闭快门声音。
其他	拍摄辅助线	开启 <b>辅助网格</b> 或 <b>调平器</b> ，借助取景器中的辅助网格或辅助线拍摄完美的水平照片。
	转转开相机	<p>握住手机，快速转动手腕两次即可打开相机。</p> <p><b>注意：</b>此功能仅在设备处于折叠状态时可使用。此功能默认开启。如需设置通过此手势打开的是前置还是后置摄像头，点按<b>转转开相机</b> &gt; <b>自动、后置摄像头</b>或<b>前置摄像头</b>。</p> <ul style="list-style-type: none"> <li>» <b>自动：</b>竖着拿手机转动可打开前置摄像头，横着拿手机转动可打开后置摄像头。</li> <li>» <b>后置摄像头：</b>打开后置摄像头。</li> <li>» <b>前置摄像头：</b>打开前置摄像头。</li> </ul>
	保持上次使用的模式	打开相机时，仍保持上次使用的模式。
	保存位置信息	打开后可以拍摄有位置标记的照片。
	重置	重置所有相机设置。

## 高定人像模式

使用后置摄像头拍摄照片时，您可以使用**高定人像**模式虚化背景，让拍摄对象更加突出。

**查找：**在主屏幕上点按  **相机** > **高定人像**

- 1 选择拍摄对象，手机会自动对焦最近的对象。
- 2 点按取景器下方的**24mm (全身)**、**35mm (半身)**、**50mm (经典)**、**85mm (特写)**可切换镜头焦距。
- 3 点按 ，然后左右拖动滑动条，加深或减少背景虚化程度。
- 4 点按  或按下任意音量键拍照。





**提示：**为获取最佳效果，摄像头与拍摄对象的距离应控制在 0.6 米至 1.8 米内。

## 人像模式

使用前置摄像头拍摄照片时，您可以使用**人像模式**虚化背景，让拍摄对象更加突出。

**注意：**部分功能可能因机型而异。

**查找：**在主屏幕上点按  **相机**，然后点按  切换到前置摄像头





- 1 选择拍摄对象。
- 2 设置拍照参数和模式。
  - 点按 ，然后左右拖动滑动条，加深或减少背景虚化程度。
  - 点按 ，然后选择**智能调整**、**柔肤**、**调色**、**大眼睛**等美颜效果。
  - 点按  选择单人自拍模式，或点按  选择多人自拍模式。
- 3 点按  或按下任意音量键拍照。

## 专业模式

通过手动调整各种拍摄专业选项(例如曝光补偿值和 ISO 值)来拍摄照片。

**查找：**在主屏幕上点按  **相机** > **更多** > **专业**



### » 专业选项：

- **对焦** ：更改对焦模式。从 **A** 自动对焦前景拖动到微距 ，可以模糊背景聚焦到前景细节上。拖动到无限聚焦  可以聚焦到背景上，模糊前景。**白平衡 WB**：手动调节开尔文值(2300K-7500K)，设定色温。从左到右拖动，色温光谱从自动变为蓝色/冷色，或橙色/暖色。
- **快门速度** ：调整快门关闭的速度。使用快速快门时曝光时间短(较少光线进入相机)，使用慢速快门可以获得更长的曝光时间。
- **感光度 ISO**：设置相机感光度。ISO 值越高，照片越明亮。

**注意：**较高的 ISO 值可能会导致照片中出现噪点/颗粒感。

- **曝光** ：设定曝光补偿值。曝光补偿值越高，照片越亮。

**提示：**点按图标，然后点按滑动条可自定义设置。

- » **恢复默认设置：**点按  关闭选项，点按  恢复默认设置。

- » **设置格式：**在取景框上点按选择 、 或 。用 **JPG** 格式保存会压缩照片。**RAW** 格式的照片未经处理，尺寸更大，可用于后期制作。
- » **直方图：**直方图显示在屏幕的右上角。它可以帮助您判断当前的照片曝光情况。图中横坐标表示图像的亮度分布，最左边最暗，最右边最亮，纵坐标表示在这个亮度区域内的像素分布。

## 屏幕截图

您可以用以下任意方式屏幕截图：

- » 同时按电源键和音量下键。如果页面比屏幕长，要截取更多页面内容，点按 使该页面自动向下滑动，点按 停止滑动并保存截图。您也可以手动按住屏幕滑动来选择需要截取的部分。截取屏幕后，在左下角截屏窗口右侧点按 打开 **AI 修图**，点按 编辑截图，点按 分享截图，点按 删除截图。
- 提示：**要通过模糊截图中的敏感内容(如姓名和头像)即时保护身份隐私，请点按 > > **自动打码**扫描截图中的敏感数据并自动将其模糊掉。它适用于您喜爱的所有社交应用，包括微博、小红书、抖音等。
- » 确保三指截屏功能打开后(请参见**便捷操作**)，您可以通过三指滑动轻松截取整个屏幕或某一分屏。

- **全屏模式截屏：**将三根手指稍微分开，在屏幕上向下滑动后松开，即可截取整个屏幕。

- **内屏分屏模式截屏：**分屏模式下，将三根手指稍微分开，在内屏左侧或右侧向下滑动后松开，即可截取左侧或右侧的屏幕。若在内屏中间向下滑动后松开，即可截取整个屏幕。在分屏模式下载屏后，如需切换截屏区域，在左下角跳出的截屏预览窗口上方点按 切换为截取整个屏幕，点按 截取左侧屏幕，点按 截取右侧屏幕。

**提示：**了解关于分屏的信息，请参见**分屏**。

- » 打开**快捷设置**，点按 **屏幕截图**。

**提示：**要查看屏幕截图，在主屏幕上点按 **相册** > **相册** > **屏幕截图**。

## 屏幕录制





启动屏幕录制以捕获设备上显示的信息。打开**快捷设置**，然后点按 **屏幕录制**。



**提示：**查看录制文件，在主屏幕上点按 **相册** > **相册** > **屏幕录制**。

## 相册

浏览、编辑、分享您的照片或图片。

**查找：**在主屏幕上点按 **相册**

» **浏览、分享或删除**: 点按缩略图将其打开, 点按  **分享**, 点按  **编辑**, 点按  **收藏**, 点按  **删除**, 或者点按 **...** **更多** 显示更多选项。

**提示**: 若要批量处理, 长按一张缩略图或点按 , 然后选择其他缩略图, 或点按  **全选**。

» **AI 修图**: 打开一张图片, 点按  **编辑** > **AI 修图**, 输入对图片的修改或选择 **风格** 一键生成, 然后点按 。要了解更多信息, 请参见 [AI 修图](#)。

» **缩放**: 打开一张照片或图片, 在屏幕上双击放大照片或图片, 再次双击返回, 或用两根手指长按照片或图片, 向外分开放大照片或图片, 向内并拢缩小照片或图片。

**提示**: 将手机横放, 显示横向视图。要打开或关闭自动旋转屏幕, 在主屏幕上点按  **设置** > **显示** > **自动旋转屏幕** > **折叠时自动旋转屏幕** 或 **展开时自动旋转屏幕**。

» **设置壁纸或联系人照片**: 打开一张照片或图片, 点按 **...** **更多** > **将照片设置为** > **通讯录联系人照片**、**壁纸**、**互动壁纸** 或 **景深壁纸**。

» **同步相册**: 点按菜单  > **设置** > **自动同步相册**, 相册中的照片和视频自动存储到云端。

**提示**: 使用云服务需要登录联想账号。未注册的手机号码验证后自动注册登录。

# Moto 使用技巧

了解 Moto 使用技巧应用程序的更多功能，探索能为您节省时间、带来更多便利的特殊功能。

**查找：**在主屏幕上点按  **设置** > **系统** > **Moto 使用技巧** > **三**



点按可打开 Moto 应用功能，或向上滑动屏幕。

- » **个性化：**通过自定义图标样式和主屏幕布局，让您的手机独具个人风采。
- » **手势：**使用简单的手势控制您的手机。
- » **娱乐：**畅享引人入胜的沉浸式娱乐体验。
- » **Razr 使用技巧：**发现折叠屏手机的新使用方式。
- » **显示：**优化显示屏的交互方式，让您的通知一目了然。

**提示：**

## 个性化

自定义图标样式和主屏幕布局等。



**查找：**在主屏幕上点按  **设置** > **系统** > **Moto 使用技巧** > **三** > **个性化**





- » 点按**主题**选择自定义主题或设计自己的主题来更改手机的样式。
- » 点按**字体、色调、图标、锁屏、可折叠设备、图标形状、显示大小和文字、布局、铃声、深色主题**等在手机上做个性化设置。

# 手势

使用简单的手势控制您的手机。

**查找：**在主屏幕上点按  **设置** > **系统** > **Moto 使用技巧** > **三** > **手势**

- » **便捷侧边栏：**将您常用的应用、快捷操作方式或联系人放在侧边栏中，方便随时调用，并可选择以自由小窗或全屏方式打开。
  - **设置便捷侧边栏：**打开**使用便捷侧边栏**，点按屏幕左下角设置 ，可增加或删除使用便捷侧边栏的应用、工具或联系人，然后点按屏幕右上设置  > **打开应用**，选择以**自由小窗**或**全屏**方式打开。
  - **使用便捷侧边栏：**从屏幕边缘向内轻扫侧边栏 ，打开快捷方式列表。点按应用、工具或联系人以自由小窗或全屏方式打开。

**提示：**按住并拖动自由小窗顶部  可移动小窗，或拖到屏幕左右侧后松手以开启悬停显示。点按  可将窗口切换为全屏显示、最小化为悬停图标或关闭。按住小窗边缘并拖动即可调整小窗大小。
- » **敲敲后背：**手机合上时，双击手机背面可打开录音机、打开超级互联、播放/暂停音乐、屏幕截图、屏幕录制、返回主页、切换至上一个应用程序或打开您喜欢的应用程序。
- » **转转开相机：**手机合上时，快速翻转手机两次即可打开相机。
- » **切切开手电：**沿侧面方向快速甩动手机两次即可打开或关闭手电筒。
- » **三指截屏：**通过三指滑动轻松截屏。
  - **全屏模式截屏：**将三根手指稍微分开，在屏幕上向下滑动后松开，即可截取整个屏幕。
  - **内屏分屏模式截屏：**在分屏模式下将三根手指稍微分开，在内屏左侧或右侧向下滑动后松开，即可截取左侧或右侧的屏幕。若在内屏中间向下滑动后松开，即可截取整个屏幕。在分屏模式下载屏后，如需切换截屏区域，在左下角跳出的截屏预览窗口上方点按  切换为截取整个屏幕，点按  截取左侧屏幕，点按  截取右侧屏幕。

**提示：**了解关于分屏的信息，请参见[分屏](#)。
- » **拿起解锁：**拿起手机看屏幕即可解锁。要了解更多信息，请参见[人脸解锁](#)。
- » **翻转勿扰：**将手机正面朝下进入勿扰模式。
  - »
- » **拿起静音：**拿起手机将来电铃声切换为静音。
- » **三指滑动分屏：**通过三指在屏幕上滑动实现分屏。
  - **外屏：**打开应用程序进入全屏后，用三根手指向上滑动进入分屏模式，再打开另一个应用。

- **内屏：**打开应用程序进入全屏后，用三根手指向上、向左或向右滑动进入分屏模式。如果向上滑动，会进入上下分屏模式，当前应用显示在屏幕顶部；如果向左或向右滑动，会进入左右分屏模式，根据滑动方向当前应用显示在屏幕左侧或右侧。再打开另一个应用。

**注意：**不是所有应用程序都支持分屏。









**提示：**如需了解更多关于分屏的信息，请参见[分屏](#)。

## 娱乐

畅享引人入胜的沉浸式娱乐。

**查找：**在主屏幕上点按  **设置** > **系统** > **Moto 使用技巧** > **三** > **娱乐**

» **游戏：**查看已下载的游戏、修改游戏设置或添加新游戏。

- **启用游戏工具栏：**点按 **游戏** > **三** >  **设置**，打开**游戏时光**旁边的开关。
- **屏蔽干扰：**要在玩游戏时阻止来电或通知，点按 **三** >  **设置** > **屏蔽通知**或**屏蔽来电**。
- **设置游戏的打开方式：**点按 **三** >  **设置** > **游戏工具栏打开方法** > **从边缘向右滑动**、**点按图标**或**隐藏工具栏**，选择在游戏中打开或隐藏工具栏的方法。
- **管理游戏：**在**我的游戏**中，点按 ，选择游戏，将其添加到游戏列表。在游戏列表中，点按旁边的  打开游戏。点按一款游戏，然后点按**查看我的游戏集锦**可查看游戏截屏和录屏；或者点按**游戏设置**可自定义游戏的性能模式、显示刷新率、显示分辨率等。
- **游戏中操作：**在游戏过程中，从屏幕边缘向右滑动  或点按  / ，可设置性能模式、屏蔽电话、屏蔽通知、分享等。

» **音量键切歌：**在手机熄屏时，按住音量上键或下键切换歌曲。

» **杜比全景声：**增强音频并自定义您的声音。

## Razr 使用技巧

了解如何使用您的 Razr 折叠屏手机。

**查找：**在主屏幕上点按  **设置** > **系统** > **Moto 玩机技巧** > **三** > **Razr 使用技巧**

**注意：**以下选项可能因机型而异。

- » **第一次使用 Moto：**借助 Moto 的功能和体验，让您的手机更加得心应手。
- » **Android 16 新增功能：**查看最新的 Android 功能。

- » **折叠屏基本功能:** 熟悉折叠屏特色功能。
- » **多任务处理:** 进入分屏模式可同时使用多个应用。
- » **相机:** 了解如何拍摄满意的照片和视频。

## 显示

优化与显示屏交互的方式。

**查找:** 在主屏幕上点按  **设置** > **系统** > **Moto 使用技巧** > **三** > **显示**

- » **锁屏:** 您可以自定义锁屏体验。要了解更多信息, 请参见[锁屏](#)。
- » **观看防熄屏:** 当您注视屏幕时, 屏幕不会关闭或熄屏。

## 笔记

随时记录笔记、新手涂鸦、发挥创意!

**查找:** 手机合上时, 从主屏幕向左滑动; 手机展开时无需滑动。然后点按  **笔记**



## 创建笔记、绘图、待办事项或合集

点按 **+**，选择创建 **📄 笔记**、**🖋 绘图**、**☑ 待办** 或 **📁 合集**。笔记会实时自动保存您的编辑。点按 **←** 退出笔记页面。

- **📄 文字笔记** 屏幕底部的工具栏。

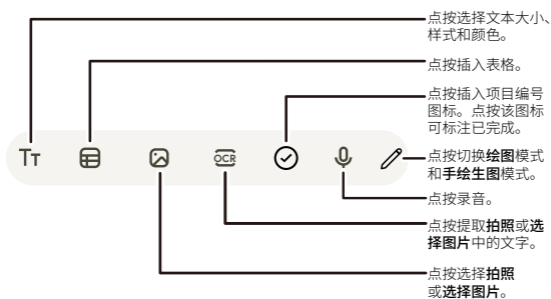

- **🖋 绘图笔记** 屏幕底部的工具栏。

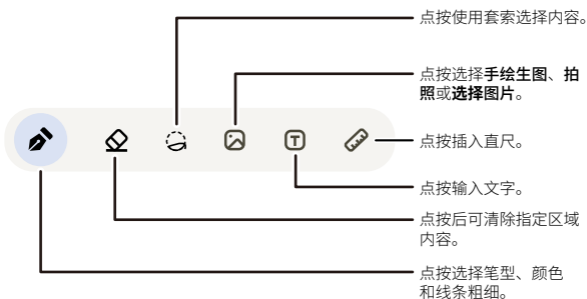

### » 更改笔记、绘图设置：

- **笔型偏好设置**：点按菜单 **☰** > **设置** > **画笔首选项** 设置默认笔型，还可以自定义笔型的颜色和粗细。
- **自动成型**：要使手绘图形自动成型，点按菜单 **☰** > **设置** > **自动成型**。在手绘模式中，绘制一个形状后让手指在画布上停留 1 秒钟，该形状将自动形成线条规整的图形，如直线、圆形和三角形。
- **水印**：分享图片时自动为图片添加水印。点按菜单 **☰** > **设置**，然后打开 **水印** 旁边的开关，分享笔记时即可自动添加文字水印“笔记应用生成”。
- **自动同步**：开启后自动备份到云服务，点菜单 **☰** > **设置** > **自动同步**，还可以选择开启 **使用移动数据进行同步**，即在没有 WLAN 时，会使

用移动数据来同步笔记。

**提示：**登录[云服务](#)后才能开启同步功能。

- » **创建待办事项：**点按 **+**，选择 **待办** **>** **待办**，输入待办事项。点按 **i** 进入待办事项详情，可修改待办事项名称、添加提醒或添加链接。点按 **○** 将事项标注为完成。
- » **创建合集：**点按 **+**，选择 **合集**，给新合集命名并选取颜色。合集内点按 **+** 可创建新笔记、绘图、待办事项或另一新合集。

## 使用手写计算器

使用手指或兼容的 moto 手写笔书写数学表达式或方程，即可立刻获得计算结果。



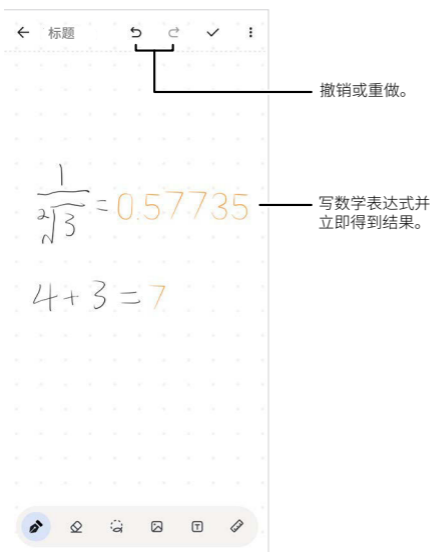









**提示：**若要关闭手写计算器功能，请在**绘图**笔记中点按菜单 **⋮** **>** **设置** **>** **手写计算器**，然后关闭**使用手写计算器**旁边的开关。



- » **写表达式：**写一个数学表达式，结果将实时自动计算。您可以向现有表达式添加其他数学元素。  
**提示：**表达式需写在同一行。如需更多编辑空间，请双指点按屏幕并向内拖动以缩小。
- » **撤销、重做和清空：**如需撤销上一步操作，点按 **↶**；重做上一步已撤销的操作，点按 **↷**。清空书写画布，点按 **🧼**。



## 管理笔记、绘图或待办事项

您只需轻点几下即可管理您的笔记、绘图或待办事项。







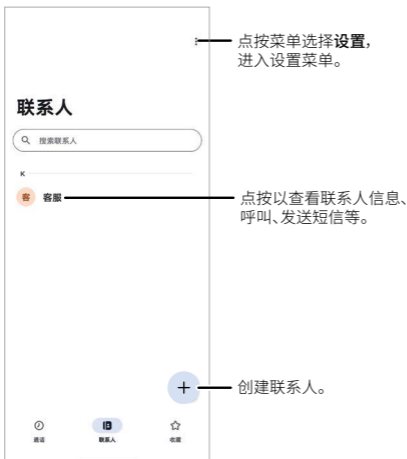

- » **添加标题:** 为创建的笔记、绘图或待办事项命名，点按屏幕上方的标题字段，然后输入标题。
- » **移动笔记:** 在  **笔记** 首页选取需要移动的笔记，点按菜单  > **添加到合集**，勾选需要放置的合集，点按**完成**。
- » **置顶笔记或合集:** 长按笔记或合集，点按 。或打开笔记或合集，点按菜单  > **置顶**。切换笔记排序方式时，已置顶的笔记或合集不受影响。  
**提示:** 要取消置顶，长按已置顶的笔记或合集，点按 。或者，打开笔记或合集后，点按菜单  > **取消置顶**。
- » **分享笔记、绘图或待办事项:** 长按一条笔记，然后点按 。如需分享多条，长按一条笔记，点按其他需要分享的笔记，然后点按 。**删除笔记、绘图、待办事项或合集:** 长按一条笔记或合集，然后点按菜单  > **删除**。如需删除多条，长按一条笔记或合集，点按其他需要删除的笔记或合集，然后点按菜单  > **删除**。  
或打开笔记、绘图、待办事项或合集，点按菜单  > **删除笔记**或**删除合集**。
- » **添加水印:** 点按菜单  > **设置** > **水印**，分享的笔记即可显示水印。



# 通讯录

**查找：**手机合上时，从主屏幕向左滑动；手机展开时无需滑动。然后在**实用工具**文件夹内点按  **通讯录**

**提示：**您还可以通过  **电话**应用程序的  **联系人**进入通讯录(请参见**电话**)。





- » **创建新联系人：**点按 ，输入姓名、手机号码等信息，点按  保存。
  - » **编辑或删除：**点按某个联系人，点按  编辑联系人信息，或点按菜单  > **删除**。
  - » **呼叫、发信息或电子邮件：**点按某个联系人查看更多选项。您可以呼叫联系人、向联系人发送信息。具体选项取决于您拥有该联系人的哪些信息。
  - » **搜索联系人：**打开联系人列表，点按**搜索联系人**，输入联系人名称或号码。
  - » **分享联系人：**点按某个联系人，然后点按菜单  > **分享**，选择通过短信、蓝牙或其他应用程序分享联系人信息。或者，点按菜单  > **二维码**，选择通过面对面扫码或应用程序分享。
- 提示：**点按某个联系人，然后点按菜单  > **创建快捷方式** > **添加到主屏幕**，即可在主屏幕上为该联系人添加快捷方式。
- » **同步：**在主屏幕上点按  **设置** > **登录联想账号**，输入账号和密码后点按**云服务** > **联系人**，选择**本机和云端合并去重**、**本机联系人覆盖云端**或**云端联系人覆盖本机**，点按**确认同步**。



- » **添加您的详细信息：**要存储您的用户个人资料，在  **通讯录** 中点按菜单  > **设置** > **我的信息**，填入您的个人资料及图片点按  保存。

## 收藏

将您最常呼叫的联系人设置为常用联系人，这样您就可以更快联系到他们。

- » **设置常用联系人：**在主屏幕上点按  **电话** >  **联系人**，从联系人列表选择一个联系人并点按 。
- » **查看全部常用联系人：**在主屏幕上点按  **电话** >  **收藏**。

## 导入联系人

您可以将联系人从其他来源导入到手机中，增加联系人。在  **通讯录** 中点按菜单  > **设置** > **导入**，可选择 **.vcf 文件** 或 **SIM 卡** 导入。

## 导出联系人

您可以将联系人导出手机。在  **通讯录** 中点按菜单  > **设置** > **导出**，选择将联系人 **导出为 .vcf 文件**。

## 文件管理

管理手机或云盘的音频、视频、图片等文件。

**查找：**在主屏幕上点按  **超级文件**

- » **查看文件：**点按 **本机** 可查看手机内的 **图片**、**视频**、**音频** 等文件。
- » **云盘：**登录联想账号后开启云盘。云盘提供文件的储存、读取、下载等服务，具有安全稳定、海量存储的特点。
- » **添加设备：**点按  添加设备，可选择 **添加平板**、**添加电脑**、**添加手机**、**添加智投**，按屏幕提示绑定设备。

## 录音机

**查找：**从主屏幕向左滑动，然后在 **实用工具** 文件夹内点按  **录音机**

**注意：**请核实当地法律，因为您可能需要经过许可才能记录对话。

# 时钟

**查找：**在主屏幕上点按**生活工具**文件夹 >  **时钟**

您可以在外屏上使用时钟。

**提示：**

选项	
闹钟	<p>点按  <b>闹钟</b>，点按已有闹钟条目进行编辑，或点按  添加新的闹钟。</p> <p>按音量键，点按 ，然后拖动  滑动条可调节闹钟音量。</p> <p>如需手机关机后闹钟正常响铃并开机，请点按  <b>闹钟</b> &gt; , 开启<b>关机闹钟</b>。开启<b>即将响铃闹钟通知</b>后，闹钟响铃前通知中心会发送提醒，可提前手动关闭闹钟。</p> <p>如果手机在锁定状态下，闹钟响起时，按住  向左拖动选择<b>延迟</b>，向右拖动选择<b>关闭</b>。如果未锁定，闹钟响起时，点按 <b>10 分钟后提醒</b>或<b>关闭</b>。</p>
世界时钟	点按  <b>世界时钟</b> ，上下滑动查看全球城市时间，点按  添加城市。
秒表	点按  打开秒表。
倒计时	点按  打开倒计时。

**提示：**设置您的当前日期、时间、时区和时间格式，在主屏幕上点按  **设置** > **系统** > **日期和时间**。

# 连接、共享和同步

- » [连接 WLAN](#)
- » [移动数据](#)
- » [连接蓝牙](#)
- » [超级互联](#)
- » [使用计算机共享文件](#)
- » [虚拟专用网 \(VPN\)](#)
- » [共享您的数据连接](#)
- » [设置 NFC](#)
- » [打印](#)
- » [云服务](#)
- » [飞行模式](#)

06

# 连接 WLAN

## 连接到网络

**查找：**在主屏幕上点按  **设置** > **网络与互联网** > **WLAN**，将 **WLAN** 打开

**提示：**您还可以在 [快捷设置](#) 中打开或关闭 WLAN。

点按找到的网络即可连接。如果需要请输入密码。连接后您会在状态栏中看到 。

**注意：**当 WLAN 打开时，您的手机会自动连接到之前使用过的可用网络。如果您看到 WLAN 有个问号 ，打开 [快捷设置](#)，长按 **WLAN**，选择 WLAN 网络，然后输入密码。

## WLAN 热点

您可以将手机设为 WLAN 热点，以便其他支持 WLAN 的设备，如 WLAN 平板电脑，能通过您的 WLAN 或移动数据网络连接到互联网。

**查找：**在主屏幕上点按  **设置** > **网络与互联网** > **热点和网络共享** > **WLAN 热点**

**提示：**以下操作步骤可能会因您的网络而不同。

设置安全性：

- » **热点名称：**输入热点的唯一名称。
- » **安全性：**选择所需的安全性类型：**WPA3-Personal**、**WPA2/WPA3-Personal**、**WPA2-Personal** 或**无**。
- » **热点密码：**输入至少 8 个字符，这个密码是其他人访问您的 WLAN 热点所需的密码。
- » **速度和兼容性：**为热点选择频率。打开 **5 GHz** 可以提供更高的热点网速。
- » **隐藏我的手机：**您的手机热点不会对其他设备显示。
- » **自动关闭热点：**设置手机自动关闭热点，打开 **自动关闭热点** 旁的开关。
- » **管理设备：**设置哪些设备可以连接到热点，请点按 **管理允许的设备**；设置连接到热点的设备数量，请点按 **设备数量限制**；还可以查看已连接到热点的设备。

# 移动数据

---

您的手机使用 WLAN 网络访问互联网。当 WLAN 网络不可用时，您可以使用手机的移动数据。

移动数据默认开启。要将其关闭，打开[快捷设置](#)，点按 **↑↓ 移动数据**。

**提示：**您不需要更改任何网络设置。如果有移动数据相关问题，请联系您的服务运营商寻求帮助。

# 连接蓝牙

---

## 打开蓝牙

打开[快捷设置](#)，点按 **蓝牙**，打开**启用蓝牙**；或长按 **蓝牙** 打开蓝牙设置。

**提示：**要延长手机续航或停止蓝牙连接，请在不使用蓝牙时将其关闭。

## 连接设备

首次连接蓝牙设备时，请执行以下步骤：

- 1 确保您要与之配对的设备处于可检测到模式。
- 2 在主屏幕上点按 **设置 > 连接其他设备 > 连接偏好设置 > 蓝牙 > 与新设备配对**。
- 3 在打开蓝牙的情况下，点按找到的设备并进行连接（如有必要，点按**配对**或输入蓝牙配对码，例如 **0000**）。

要自动断开或重新连接设备，只需关闭或打开设备蓝牙即可。

**注意：**驾驶时使用移动设备或其配件可能会导致注意力不集中，也可能是法律所不允许的。请务必遵守法律，安全驾驶。

## 蓝牙分享文件

将文件从其它设备，如平板电脑，复制到手机或将其从手机传输到其它设备。

- » **照片、视频或其它类型文件：**选择照片、视频或其它类型文件，然后点按 **分享 > 蓝牙**。
- » **联系人：**手机合上时，从主屏幕向左滑动；手机展开时无需滑动。然后点按**实用工具**文件夹 > **通讯录**，长按某个联系人，然后点按**分享 > 蓝牙**。

# 超级互联

您的手机支持**超级互联**功能，该功能可将手机应用扩展至电视、显示器、平板或计算机上使用。

**查找：**在主屏幕上点按  **超级互联**

**提示：**您还可以在**快捷设置**中打开或关闭  **超级互联**。



## 连接计算机

- 1 在计算机上访问 <https://smartconnect.motorola.com>，下载并安装**超级互联**。
- 2 在计算机上打开  **超级互联**。
- 3 使用 USB 数据线将手机连接到计算机，在手机弹窗页面选择**超级互联**。

或者将手机和计算机连接到同一个 WLAN 网络，在手机主屏幕上点按  **超级互联** > **+** > **电脑** > **继续配对** > **无线**，在电脑**超级互联**主页，点击**电脑模式** > **配对设备**跳出超级互联配对二维码，然后用手机扫描该二维码配对。

- 4 您可在手机或计算机的**超级互联**控制中心选择所需的功能。点按  > **帮助** > **在电脑上使用手机或平板电脑应用**，查看更多信息。

## 连接平板电脑

- 1 在 Android 11 或更高版本的平板电脑上，从应用商店下载并安装**超级互联**。
- 2 在平板电脑上打开  **超级互联**，点按 **+** > **显示二维码**，供另一台设备扫描。
- 3 将手机和平板电脑连接到同一个 WLAN 网络，在手机主屏幕上点按  **超级互联** > **+** > **平板电脑** > **继续配对** > **扫描**，扫描平板电脑上的二维码。
- 4 您可在**超级互联**控制中心选择所需的功能。点按  > **帮助** > **在电脑上使用手机或平板电脑应用**，查看更多信息。

## 连接显示器或电视

- 1 在手机上打开  **超级互联**，点按 **+** > **显示屏**，查找附近的 Miracast 和 Chromecast 显示设备。
- 2 选择您想连接的无线显示设备。

**提示：**支持 Miracast 的设备之间可通过 WLAN 直连分享多媒体画面。即便没有 WLAN 网络，也可共享高清图片、视频等内容。Chromecast 是 Google 开发的一项技术，您可以将手机上娱乐应用中的音视频内

容在高清电视和家庭音响系统中投屏播放。如果您的显示设备同时支持 Miracast 和 Chromecast，可根据需求选择连接方式。

- 3 如果选择 Miracast 设备，您可以在显示设备上启动体验中心。如果选择 Chromecast 设备，手机屏幕将镜像投射到显示设备上。若您的手机应用支持 Chromecast，您可以通过应用连接显示设备，体验更多功能。点按  > **帮助** > **在电视上使用手机应用**，查看更多信息。

## 连接 Moto Buds

通过超级互联连接 Moto Buds，自定义 Moto Buds，实现设备一体化管理。

- 1 在手机上打开  **超级互联**，点按 **+** > **耳机**。
- 2 根据提示下载 **Moto Buds** 应用并安装。
- 3 选择要配对的耳机，按照屏幕提示进行配对。
- 4 打开 **Moto Buds** 应用，点按 **音效**、**手势** 可自定义音频效果和用手势等。点按 **更多** 探索更多个性化设置以获取更舒心的音乐收听体验。

## 使用计算机共享文件

**注意：**版权——您是否拥有版权？请始终遵守规则。请参见手机上法律和安全信息中的“内容版权”。在主屏幕上点按  **设置** > **关于手机** > **法律信息** > **法律与安全**，在 **摩托罗拉法律信息** 界面，点按 **法律和安全** 下的 **内容版权** 查看相关内容。

从计算机加载音乐、图片、视频、文档或其他文件，请使用 USB 数据线将手机连接至计算机。更改 USB 连接类型，从主屏幕顶部左侧向下滑动或从主屏幕顶部向下滑动，查看 USB 连接，选择不同的连接模式：

- » **文件传输：**选择后手机中的文件可拷贝到计算机中。
- » **USB 网络共享：**选择后手机通过 USB 与计算机共享移动网络。
- » **MIDI：**选择后手机作为 MIDI 输入设备使用。
- » **PTP：**选择后手机中的照片和视频可拷贝到计算机中。
- » **超级互联：**像计算机那样使用手机、传输文件等。仅适用于 Windows 操作系统。
- » **不进行数据传输：**选择后仅为手机充电，不能作为存储设备。

**提示：**确保将手机连接至高功率 USB 端口。通常计算机上都有这些端口。

**注意：**首次使用 USB 连接时，您的计算机可能会显示正在安装驱动程序。请根据计算机屏幕显示的提示完成安装。安装可能需要几分钟时间。

# 虚拟专用网 (VPN)

---

使用 VPN 可以访问安全网络(例如拥有防火墙的办公网络)上的文件。请联系网络管理员咨询 VPN 设置, 以及是否需要安装任何其他的应用程序或是否有其他要求。

输入 VPN 设置, 在主屏幕上点按  **设置** > **网络与互联网** > **VPN**。点按 **+** 添加新的 VPN。选择 VPN 的类型, 输入网络管理员提供的设置。网络存储在 VPN 列表中, 需要连接时您可以从中选择。

## 共享您的数据连接

---

您可以通过 USB 或蓝牙将您的移动网络共享给其他设备。

**警告:** 您的手机将关闭 WLAN, 并使用移动数据访问互联网。此功能可能需要您的服务运营商支持。

1 使用 USB 数据线将手机连接到计算机。

**注意:** 如果您的计算机运行的版本早于 Microsoft Windows 7 或 Apple Macintosh OSX, 则可能需要特殊配置。

2 在手机上, 在主屏幕上点按  **设置** > **网络与互联网** > **热点和网络共享** > **USB 网络共享**, 并确保 WLAN 已关闭。

**注意:** 要停止连接, 再次点按 **USB 网络共享**, 然后将手机与计算机断开连接。

## 通过蓝牙共享网络

1 在主屏幕上点按  **设置** > **网络与互联网** > **热点和网络共享** > **蓝牙网络共享**, 然后打开开关。

2 连接手机与计算机的蓝牙。具体步骤请参见[连接设备](#)。

3 在计算机上, 调出蓝牙配对列表, 单击目标设备旁边的菜单 , 然后单击 **个人区域网(PAN)** 旁边的 **加入** 按钮。

**注意:** 要停止连接, 在蓝牙配对列表中, 单击目标设备旁边的菜单  > **断开 PAN 连接**。

## 设置 NFC

---

您可使用安全的付款应用程序为商品付款(如果可用并支持)。

在主屏幕上点按  **设置** > **连接其他设备** > **连接偏好设置** > **NFC**, 开启使用 NFC。

**提示:** 您还可以在[快捷设置](#)中开启或关闭  NFC 功能。

查找 NFC 标识以确认您可以进行移动支付。将手机背面(请参见[手机外](#)

**观**确认 NFC 感应区) 触碰付款设备，以支付费用。您可能需要使用指纹或密码为付款进行身份验证。

**注意：**当 NFC 的支付功能开启后，手机在靠近或使用在任何第三方支付设备或其他近距离数字传输设备时，将具有敏感的瞬间近距离数据传输/支付功能。请您谨慎靠近此类设备，避免在支付设备上重复操作、延时操作或误操作等，同时建议打开**必须解锁设备才能使用 NFC** 旁边的开关，以免产生意外的扣费、重复扣费，及意外的信息或资料传输等。

## 打印

---

要通过手机打印照片、文档等，可能需要先在手机上安装打印机设备的应用程序。在主屏幕上点按  **设置** > **连接其他设备** > **连接偏好设置** > **打印**，然后开始使用打印功能。

## 云服务

---

拥有一个联想账号便可以访问手机、平板电脑、计算机等所有设备上的内容。

在主屏幕上点按  **设置** > **登录联想账号** > **云服务**，创建一个联想账号，使用云服务备份您手机的数据，如照片、联系人和短信。

## 飞行模式

---

使用**飞行模式**关闭所有无线连接(乘坐飞机时使用)。打开**快捷设置**，然后点按  **飞行模式**。

选择**飞行模式**时，所有无线服务将被禁用。如果航空公司允许，您之后可以重新打开 WLAN 和/或蓝牙。其他无线语音和数据服务(例如呼叫和短信)在**飞行模式**下仍保持关闭，但您仍可以使用您所在地区的紧急号码拨打紧急电话。

# 安全与隐私

确保您的信息受到保护，以防手机丢失或被盗。

- » [手机解锁](#)
- » [SIM 卡锁定](#)
- » [无法解锁?](#)
- » [隐私](#)
- » [屏幕固定](#)
- » [应用安全](#)
- » [数据流量](#)

07

# 手机解锁

保护手机最简单的方法是在不使用时锁定屏幕。您可以选择最适合的解锁方式。

## 屏幕锁定

**查找：**在主屏幕上点按  **设置 > 安全与密码**

1 点按**屏幕锁**，选择锁定类型：

- **无：**无密码。
- **滑动：**向上滑动解锁。
- **解锁图案：**绘制图案密码。
- **数字密码：**设置四到十六位数字密码。
- **混合密码：**设置四到十六个字母，数字或符号的密码。

2 设置锁定类型后，点按**屏幕锁设置** 。点按**自动熄屏多久后锁定**以更改熄屏后多久锁定屏幕。

**提示：**要更改自动熄屏时间，在主屏幕上点按  **设置 > 显示 > 自动熄屏**。

**注意：**您可以在锁定的手机上拨打紧急电话，请参见[紧急呼叫](#)。锁定的手机仍会响铃，您无需解锁即可接听电话。

## 人脸解锁

拿起手机并直视屏幕即可解锁。

**警告：**人脸解锁安全性低于数字密码和混合密码。与您长相相似的人也可能解锁您的手机。

**查找：**在主屏幕上点按  **设置 > 安全与密码 > 人脸解锁和指纹解锁 > 人脸解锁**

**提示：**在添加面部信息之前，您需要先选择您的备用屏幕解锁方式，例如图案、数字密码或混合密码。

- » **录入人脸：**点按**设置**并按照屏幕上的提示录入您的面部信息直到完成。
- » **更改人脸解锁设置：**自定义如何使用人脸解锁手机。
  - **跳过锁屏：**开启该功能后，人脸解锁后可直接跳转到主屏幕或最近使用的应用。关闭该功能后，人脸解锁后还需要上滑才能进入主屏幕。
  - **拿起解锁：**开启该功能后，拿起手机查看手机屏幕即可解锁。关闭该功能后，按电源键唤醒手机屏幕后才能使用人脸解锁。
- » **重新扫描面部：**删除现有的面部扫描记录并创建一个新的面部模型，

请点按**重新扫描面部** > **重做**。

- » **删除面部数据**：删除存储的面部扫描记录并关闭人脸解锁，请点按**删除面部数据** > **删除**。

**注意**：如果您的手机被锁定超过 4 小时，人脸解锁将无法使用，您可使用其他方式解锁。

## 指纹解锁

您可以使用指纹传感器(请参见[手机外观](#)查看传感器位置)来解锁手机、授权购买或登录应用程序。

**查找**：在主屏幕上点按  **设置** > **安全与密码** > **人脸解锁和指纹解锁** > **指纹解锁**

**提示**：在添加指纹信息之前，您需要先选择您的备用屏幕解锁方式，例如图案、数字密码或混合密码。

- » **录入指纹**：点按**设置**并按照屏幕上的提示录入您的指纹信息直到完成。
- » **添加更多指纹**：点按**添加指纹**。您最多可以添加 5 个指纹。
- » **删除指纹**：点按指纹名称旁边的  将其删除。
- » **重命名**：点按指纹名称，键入新名称然后点按**确定**。

## 人脸解锁和指纹解锁的用途

当您已设置人脸/指纹解锁并同时启用其他屏幕锁方式(如数字密码)时，可将人脸或指纹设为手机或应用的优先解锁方式。

**查找**：在主屏幕上点按  **设置** > **安全与密码** > **人脸解锁和指纹解锁**

输入屏幕锁密码后，您可以进行以下设置：

- » **优先使用刷脸或指纹解锁手机**：打开**解锁手机**，即可在亮屏后优先使用刷脸或指纹进入主屏幕，无需输入密码。
- » **优先使用指纹验证应用**：打开**在应用中验证您的身份**，在支持指纹验证的应用中(如支付类、隐私类应用)，可优先使用指纹进行身份确认，减少输入密码的步骤。

## SIM 卡锁定

您的服务运营商提供的 SIM 卡有默认 PIN 码。您可以使用 PIN 码锁定 SIM 卡，防止手机中的个人信息泄露。

**查找：**在主屏幕上点按  **设置** > **安全与密码** > **更多安全设置** > **SIM 卡锁定**，打开**锁定 SIM 卡**

**注意：**如果打开了锁定 SIM 卡，每次更换 SIM 卡或重启手机时都会提示输入 PIN 码。

- 1 确保您知道服务运营商随 SIM 卡提供的 PIN 码。如果没有，请联系您的服务运营商。
- 2 打开**锁定 SIM 卡**，然后输入服务运营商提供的 PIN 码并按照提示设置。
- 3 点按**更改 SIM 卡 PIN 码**，按照提示更改默认 PIN 码。

**警告：**如果您多次输错 PIN 码，您的 SIM 卡将被禁用。要再次启用 SIM 卡，请联系您的服务运营商以获取 PIN 解锁码 (PUK 码)。

## 无法解锁？

---

如果您忘记了图案、PIN 码或密码，建议您将手机送到就近的授权维修站点，将手机恢复出厂设置。

**警告：**恢复出厂设置将清除手机上的所有数据。

## 隐私

---

您的信息安全很重要。

**查找：**在主屏幕上点按  **设置** > **隐私**

### 隐私信息中心

查看过去 24 小时内哪些应用程序使用了您手机的权限。

**查找：**在主屏幕上点按  **设置** > **隐私** > **隐私信息中心**

点按**位置信息**、**相机**或**麦克风**，可查看应用程序使用权限的时间轴。点按**查看其他权限**，可查看使用其他权限的时间轴。

### 权限管理器

查看哪些应用程序有权访问个人信息，例如日历、联系人和位置信息等。

**查找：**在主屏幕上点按  **设置** > **隐私** > **权限管理器**

选择**按权限管理**，点按一种权限可查看应用程序权限列表。要更改应用程序权限，点按**按应用管理**，选择应用程序，再选择一项权限，然后点按**允许**、**询问**、**禁止**、**仅在开屏时禁止**、**使用隐私替身**、**始终允许**或**仅在使用应用时允许**。

**注意：**关闭权限可能会导致应用程序无法正常运行。

## 摄像头使用 / 麦克风访问权限控制

您的手机允许应用程序和服务访问摄像头或麦克风。

要阻止所有应用和服务访问摄像头或麦克风，在主屏幕上点按  **设置** > **隐私**，关闭**摄像头使用权限**或**麦克风访问权限**。

**提示：**想查看过去 24 小时哪些应用程序使用了摄像头或麦克风的权限，请参见**隐私信息中心**。要控制单个应用程序的摄像头或麦克风访问权限，请参见**权限管理器**。

**注意：**即使麦克风访问权限已关闭，您拨打紧急电话号码时，仍然可以使用麦克风。

## 显示密码

您的手机会在您键入密码时短暂显示输入的字符。要关闭该功能，在主屏幕上点按  **设置** > **隐私**，将**显示密码**关闭。

## 显示剪贴板访问通知

当应用程序访问您复制的文本、图像或其他内容时，您的手机会提示一条消息。要关闭该功能，在主屏幕上点按  **设置** > **隐私**，将**显示剪贴板访问通知**关闭。

## 位置信息

您可以管理位置权限并查看最近哪些应用使用了您手机的位置。定位可能会使用 GPS、WLAN、移动网络和传感器等来源。

**查找：**在主屏幕上点按  **设置** > **位置信息**，将**使用位置信息**打开。要阻止所有应用程序和服务访问您手机的位置，将**使用位置信息**关闭。

- » 要查看最近使用手机位置的所有应用，请点按**查看全部**。
- » 要选择哪些应用程序有权使用位置信息，请点按**应用位置信息权限**，可查看**一律允许**、**仅在使用时允许**和**不允许**应用程序列表。点按应用程序并选择**始终允许**、**仅在使用该应用时允许**、**每次都询问**或**不允许**。

**提示：**只需将您的大致位置共享给某个应用程序时，可关闭**使用确切位置**。

## 锁屏上的通知



您的手机即使在锁定时也能显示通知。



要选择显示哪些通知，在主屏幕上点按  **设置** > **通知** > **锁屏上的通知**，可选择**显示对话**、**默认通知**、**静音通知**、**隐藏已设为静音的对话和通知**和**不显示任何通知**。

## 屏幕固定

想快速访问重要的屏幕(如登机牌或购物券)吗？ 固定屏幕即可轻松访问。

**查找：**在主屏幕上点按  **设置** > **安全与密码** > **更多安全设置** > **固定应用**，打开**使用固定应用**

点按  或从屏幕底部向上滑动并长按查看最近使用的应用程序，左右滑动选择要固定的应用，点按应用程序顶部的图标，然后点按  **固定**。

要取消固定应用程序，同时按住  和 ，或向上滑动并按住。

**提示：**要防止取消固定应用程序，打开**取消固定屏幕时锁定设备**、**取消固定前要求输入数字密码**、**取消固定屏幕前要求绘制解锁图案**或**取消固定屏幕前要求输入混合密码**。

**注意：**防止取消固定应用程序的选项取决于屏幕锁定的方式，请参见[屏幕锁定](#)。

## 应用安全

### 来自应用商店的应用

获取应用程序、游戏等。

**查找：**在主屏幕上点按  **应用商店**

### 来自互联网的应用

您可以使用浏览器从其他在线应用商店下载应用程序。

**提示：**请仔细选择和更新应用程序，因为其中一些应用和更新可能会影响手机的性能，请参见[谨慎选择](#)。

**注意：**安装应用程序时，请确保您已阅读相关提示，了解应用程序将访问的信息。如果您不希望应用程序访问此信息，请取消安装。

如需安装应用中心没有的应用程序，在主屏幕上点按  **设置** > **应用** > **特殊应用权限** > **安装未知应用**，然后点按一个应用程序，打开**允许此来源的应用**。

## 谨慎选择

这里有一些提示：

- » 为防止间谍软件、网络钓鱼或病毒，请使用可信任网站(例如  应用商店)中的应用。
- » 安装前请先查看应用程序的评分和评论。如果您怀疑应用程序的安全性，请不要安装它。
- » 应用程序会消耗一定手机内存、数据流量、电量和处理能力，具体情况因应用程序而异。如果您对某应用程序耗用的手机内存、数据流量、电量和处理能力不满意，请卸载该应用程序。
- » 监控儿童对应用程序的访问权限，防止他们浏览不当内容。
- » 某些应用程序可能无法提供完全准确的信息，请格外小心，尤其是涉及到个人健康时。

## 应用权限

当您使用应用程序中某些功能时，可能需要给予该程序某些权限。



修改应用程序权限设置，在主屏幕上点按  设置 > 隐私 > 权限管理器，在按应用管理列表中选择应用程序并选择所需权限进行修改。

要修改应用程序的权限，在主屏幕长按应用程序，点按  应用信息 > 权限。点按一项功能(例如麦克风)，选择始终允许、允许、使用隐私替身、仅在使用应用时允许、询问、仅在开屏时禁止或禁止。





## 管理应用

» **删除应用程序：**要从主屏幕页面删除应用程序，长按并移动该应用程序，屏幕顶部出现  移除，然后将其拖动到移除中。该应用程序不会从您的手机中删除，只会从主屏幕中删除。

**提示：**桌面风格为抽屉风格时支持此操作。

» **卸载应用程序：**要卸载手机中的应用程序，长按某应用程序，点按  卸载。或者按住并移动该应用程序，屏幕顶部出现  卸载，然后将其拖动到卸载中。

**提示：**部分应用程序不可以卸载。

» **停用或强行停止应用程序：**要停用应用程序或强制其停止运行，长按某应用程序，点按  应用信息 >  停用或  强行停止。或在主屏幕上点按  设置 > 应用，点按应用管理，在列表中选择应用程序，选择停用或强行停止。

» **查看应用程序详细信息：**长按某个应用程序，然后点按  应用信息。

» **查看应用程序移动数据使用情况：**在主屏幕上点按  设置 > 应用，点按应用管理，在列表中选择应用程序，点按移动数据流量查看数据流量使用情况。

# 数据流量

---

您可以跟踪手机上传和下载的数据流量。

**查找：**在主屏幕上点按  **设置 > 网络与互联网 > 移动数据**

某些应用在您不查看时仍会在后台传输数据。为减少此类数据流量的使用，在主屏幕上点按  **设置 > 网络与互联网 > 移动数据 > 省流量模式**，打开**使用省流量模式**。

**提示：**省流量模式开启后，点按**不限制移动数据用量的应用**，可授权部分应用无限量使用数据流量。

流量监控提供的数据信息旨在帮助您管理手机。由于计费方式不同，该信息可能与您的服务供应商收取的费用不符。

# 故障排除

- » [重新启动或删除应用](#)
- » [检查并安装软件更新](#)
- » [恢复出厂设置](#)
- » [释放存储空间](#)
- » [查找IMEI号码](#)
- » [查找手机](#)
- » [手机发热或发烫](#)

08

# 重新启动或删除应用

如果某个应用程序打开后会使手机停止响应，长按电源键和音量上键选择**重启**，或长按电源键直到屏幕变黑并且手机重新启动。手机重启后卸载该应用程序。

# 检查并安装软件更新

您可以手动检查软件更新，下载系统更新软件。也可以通过 WLAN 自动下载和安装。

**查找：**在主屏幕上点按  **设置 > 系统更新**。

如果手机通知您系统有更新，请按照手机屏幕提示下载并安装更新。您的手机可通过 WLAN 连接(如果可用)或移动网络下载更新。我们建议您通过 WLAN 连接下载更新。请记住，这些更新文件可能较大(25MB 及以上)。

- » **检查是否有更新：**点按**检查是否有更新**，检查是否有需要更新的系统软件需要下载。
- » **操作系统智能更新：**通过 WLAN 自动下载和安装更新的系统安全、操作系统及错误修复软件，帮助您的手机安全高效地运行。打开**操作系统智能更新**旁边的开关，然后点按**操作系统智能更新**，选择开始智能更新的时间段，或者自定义开始和结束时间。如需智能更新所有软件，打开**应用于所有软件更新**旁边的开关。

**注意：**处于安全考虑，无论您是否开启智能更新功能，系统都将自动下载所有重要的安全更新软件。

- » **更新记录：**点按**更新记录**查看系统软件更新记录。

**注意：**更新手机系统时，请确保电池有完成更新所需的电量。

# 恢复出厂设置







要将手机恢复出厂设置并清除手机上的所有数据，在主屏幕上点按  **设置 > 系统 > 重置选项 > 清除所有数据(恢复出厂设置)**。

**警告：**手机上所有下载的应用程序和用户数据将被删除。保存在云服务中的数据不会被删除。

# 释放存储空间

为了帮助您的手机更好地运行，您可以删除旧的或长期未使用的项目，例如下载的应用程序安装包。

**提示：**要查看手机剩余的存储空间，在主屏幕上点按  **设置** > **存储**。

- » **释放空间：**在主屏幕上点按  **设置** > **存储** > **释放空间**，勾选移除项后点按**释放** > **释放空间**。
- » **卸载应用：**在主屏幕上点按  **设置** > **应用** > **应用管理**，点按应用程序选择**卸载**。
- » **清除应用数据：**在主屏幕上点按  **设置** > **应用** > **应用管理**，点按应用程序 > **存储和缓存** > **清除存储空间**或**清除缓存**。或者从主屏幕向左或向上滑动进入应用程序列表，长按应用程序，然后点按  **应用信息** > **存储和缓存** > **清除存储空间**或**清除缓存**。
- » **删除照片和视频：**在主屏幕上点按  **相册** > ，然后选择一个或多个要删除的项目并点按  **删除**。

# 查找 IMEI 号码

您可以通过在电话拨号盘上输入 **\*#06#** 来查询 IMEI 号码，或在主屏幕上点按  **设置** > **关于手机** > **设备详细信息** > **IMEI**。

有关服务和支持，请参见[获取帮助及更多内容](#)。

# 查找手机

手机丢失时，您可以通过**查找手机**来定位、锁定手机，或远程擦除手机上的数据，以确保您的个人信息得到保护。您还可以访问[zhao.lenovomm.com](http://zhao.lenovomm.com) 查找手机。

**查找：**在主屏幕上点按**手机管家**，在屏幕底部选择**实用工具** > **查找手机**

- 1 打开**使用查找手机**，登录您的联想账号，选择屏幕锁定方式，点按**信任手机号**，输入电话号码后点按**确定**。您还可以打开以下功能：
  - 打开**报告最后位置**，通过发送锁定指令将手机锁定后，当手机电量低至即将关机前，将手机位置以短信方式发送给信任手机号。所产生的费用由您的服务运营商收取。
  - 打开**报告 SIM 卡变化**，通过发送锁定指令将手机锁定后，如果手机中的 SIM 卡有变化，手机会将新号码以短信方式发送至信任手机号。
- 2 手机丢失后，您可以通过信任手机号向丢失的手机发送如下短信指令。

- **zhao#DS#**: 远程锁定手机屏幕。好心人捡到手机后可以根据屏幕提示拨打信任手机号联系到您。
- **zhao#JB#**: 远程触发警报响铃，响铃持续一分钟。您可以根据警报铃声寻找手机。好心人捡到手机后也可以根据屏幕提示拨打信任手机号联系到您。
- **zhao#DW#**: 远程定位手机。指令生效后，信任手机号会收到一条短信，告知丢失手机所在的位置，您可以根据提示位置找回手机。再次发送指令可更新丢失手机所在的位置。

**提示:** 找回手机之后输入正确的解锁密码即可正常使用手机。

您还可以选择设置 SIM 卡 PIN 码，输入 PIN 码才可以使用手机，以保护 SIM 卡安全。在主屏幕上点按  **设置** > **安全与密码** > **更多安全设置** > **SIM 卡锁定**，打开**锁定 SIM 卡**。

## 手机发热或发烫

手机发热或发烫是正常现象，具体取决于您如何使用手机。如果手机发热，就会减慢充电速度，降低亮度，并限制其他功能，直到降温；如果过热，手机会自动关机。如果手机太热而无法拨打电话，请用其他手机、平板电脑或计算机联系联想 moto 支持。

### 手机发热的原因

- » 在高性能模式下长时间玩图形密集型游戏。
- » 使用 GPS 导航。
- » 共享网络或将手机用作 WLAN 热点。
- » 一边充电一边用手机。
- » 使用高功率充电器或无线充电器快速充电。
- » 下载或上传大量数据，例如从旧手机复制数据、备份或恢复数据、下载和更新多个应用时的初始设置期间。
- » 长时间拍摄多张照片或录制高分辨率视频。
- » 在信号较弱的地区长时间使用手机。

### 预防手机升温的方法

- » 暂停资源密集型功能或应用，直到手机降温。
- » 使用手机随附的充电器或与手机兼容的充电器。
- » 让手机远离电热毯、加热器、热风口或强烈的阳光等直接热源。
- » 不要在封闭或通风不良的地方(如枕头或毯子上)充电或使用手机，因为热量会在这些地方迅速积聚。
- » 降低手机的显示亮度。

## 后台卡住解决办法



某些进程有时会在后台卡住。如果手机并未在使用或充电中，但仍然发烫，请先将手机关机，然后再开机。此操作将会终止之前卡住的进程，还能解决发热问题。

# 获取帮助及更多内容

获取答案、更新和信息：

**获取资源：**获取预置应用列表、查找用户指南等，请访问 [www.lenovocare.com.cn](http://www.lenovocare.com.cn)。

**获取应用程序：**在主屏幕上点按  **应用商店**，购买和下载应用程序。

**获取设备帮助：**在主屏幕上点按  **设置** > **设备帮助**，进一步了解您的手机并获取支持服务。一些应用程序有提供针对其功能的帮助。只需点按应用程序内的  **帮助**即可了解详细信息。

» [法律、安全和监管信息](#)

» [服务和维修](#)

» [版权和商标](#)

09

# 法律、安全和监管信息

为了让您更方便获取这一重要信息，您可通过手机的设置菜单或在网站上获取相关资料。使用设备前，请查阅这些资料。要从已连网的手机上获取资料，在主屏幕上点按  **设置** > **关于手机** > **法律信息**，选择主题。要从网站获取资料，请访问 [www.motorola.com/device-legal](http://www.motorola.com/device-legal)。

## 微功率短距离无线电发射设备

本产品具备《中华人民共和国无线电管理条例》规定的微功率短距离无线电发射能力(NFC 功能)。

(一) 产品符合“微功率短距离无线电发射设备目录和技术要求”，属于通用微功率设备中的 C 类设备，采用的天线类型和性能，控制、调整及开关等使用方法。

(二) 不得擅自改变使用场景或使用条件、扩大发射频率范围、加大发射功率(包括额外加装射频功率放大器)，不得擅自更改发射天线。

(三) 不得对其他合法的无线电台(站)产生有害干扰，也不得提出免受有害干扰保护。

(四) 应当承受辐射射频能量的工业、科学及医疗(ISM)应用设备的干扰或其他合法的无线电台(站)干扰。

(五) 如对其他合法的无线电台(站)产生有害干扰时，应立即停止使用，并采取措施消除干扰后方可继续使用。

(六) 在航空器内和依据法律法规、国家有关规定、标准划设的射电天文台、气象雷达站、卫星地球站(含测控、测距、接收、导航站)等军民用无线电台(站)、机场等的电磁环境保护区域内使用微功率设备，应当遵守电磁环境保护及相关行业主管部门的规定。

(七) 本产品 NFC 功能由电池供电，在常温下正常工作。

## 无线充电(电力传输)设备

本产品具备《无线充电(电力传输)设备无线电管理暂行规定》规定的无线充电能力。根据“工信部无(2023)62号”发文的要求，现注明如下：

(一) 手机名称：moto razr Fold，型号：XT2651-4。手写笔名称：moto pen Ultra，型号：XT2604-1。

(二) 使用电磁感应式无线为手机充电，额定功率 50W，工作频率范围 100KHz-148KHz。使用电磁感应式无线手写笔充电，额定功率 0.6W，工作频率范围 110KHz-148KHz。

(三) 设备符合国家《无线充电(电力传输)设备无线电管理暂行规定》以及产品质量、电磁辐射和电气安全等法律法规、国家标准等有关规定。

(四) 不得擅自改变使用场景或使用条件、扩大工作频率范围、加大传输功率(包括额外加装功率放大器)。

(五) 不得对其他合法的无线电业务及台(站)产生有害干扰，也不得提出

免受无线电干扰和辐射无线电波干扰的保护要求，如对其他合法的无线电业务及台(站)产生有害干扰时，应立即停止使用，并在采取措施消除有害干扰后方可继续使用。

(六)无线充电设备禁用区域，禁止使用无线充电功能。

(七)使用无线充电设备如对广播业务的接收造成影响，应立即停止使用无线充电设备。

(八)在船舶、航空器和铁路机车(含动车组列车)内使用无线充电设备应当遵守本规定及相关行业主管部门的规定。

## 光辐射安全信息

光源	激光	非相关光	
光源名称	飞行时间(TOF)传感器等部件	红外光光源	可见光光源
波长(nm)	302.5-4000	780-1400	380-780
等级	(√)免除级 ( )低风险级 ( )中风险级 ( )高风险级	(√)免除级 ( )低风险级 ( )中风险级 ( )高风险级	(√)免除级 ( )低风险级 ( )中风险级 ( )高风险级
执行标准	GB 44703 光辐射安全通用要求		
<b>备注:</b> 包含摩托罗拉所有的手机和配件的光源信息，具体以实际产品配置为准。			

## 服务和维修

如果您有疑问或需要帮助，可随时联系我们。请访问 [www.lenovocare.com.cn](http://www.lenovocare.com.cn)，查看更多客户服务选项。

## 版权和商标

Motorola Mobility LLC  
222 W. Merchandise Mart Plaza  
Chicago, IL 60654  
[www.motorola.com](http://www.motorola.com)

某些功能、服务和应用程序需要联网，可能无法在所有区域使用；也可能适用其他条款、条件和/或收费标准。有关详细信息，请联系您的服务运营商。

本指南中的“摩托罗拉”或“moto”特指摩托罗拉(武汉)移动技术通信有限公司。本指南中提及的所有产品特性、功能、规格和其他信息均依据最新的可用信息提供，我们已尽力保证在编写本指南时这些信息是准确的。摩托罗拉保留更改或修改任何信息或规格的权利，无需事先通知且不承担任何义务。

**注意：**本指南中的图片仅供参考，如果有个别图片与产品实物不符，请以产品实物为准。

MOTOROLA、标志性的 M 徽标、MOTO 和 MOTO 系列的标记均为 Motorola Trademark Holdings, LLC. 的商标或注册商标。LENOVO 是联想的商标。Google、Android、Google Play 和其他标记均为 Google LLC. 的商标。USB Type-C® 和 USB-C® 是 USB Implementers Forum 的注册商标。Qualcomm Snapdragon® 是 Qualcomm Technologies, Inc. 和 / 或其子公司的一款产品。Qualcomm 和 Snapdragon® 是 Qualcomm Incorporated 在美国和其他国家 / 地区的商标。本产品经过杜比实验室的许可而制造。Dolby、杜比、Dolby Vision、Dolby Atmos 和双 D 符号是杜比实验室特许公司的注册商标。未发表的保密作品。版权所有 2012-2026 杜比实验室。保留所有权利。本产品符合日本音频协会制定的“高解析度音频 (Hi-Res Audio)”标志标准，并已获得日本音频协会的正式授权使用该标志。所有其他产品或服务名称为各自所有者的财产。

© 2026 Motorola Mobility LLC. 保留所有权利。

由 Lenovo 的全资子公司 Motorola Mobility LLC 设计并制造。

市场名称及型号：**moto razr Fold** (XT2651-4)

手册编号：SSC8F17459-A