

联想手机

用户手册

型号: Lenovo S660

操作前请仔细阅读该手册

欢迎您使用联想产品。

在第一次安装和使用本产品之前，请您务必仔细阅读随机配送的所有资料，这会有助于您更好地使用本产品。如果您未按本手册的说明及要求操作本产品，或因错误理解等原因误操作本产品，联想移动通信科技有限公司将不对由此而导致的任何损失承担责任，但联想专业维修人员错误安装或操作过程中引起的损失除外。

联想移动通信科技有限公司已经对本手册进行了严格仔细的校勘和核对，但我们不能保证本手册完全没有任何错误和疏漏。

联想移动通信科技有限公司致力于不断改进产品功能、提高服务质量，因此保留对本手册中所描述的任何产品和软件程序以及本手册的内容进行更改而不预先另行通知的权利。

本手册的用途在于帮助您正确地使用联想产品，并不代表对本产品的软硬件配置的任何说明。有关产品配置情况，请查阅与本产品相关合约（若有），或咨询向您出售产品的销售商。本手册中的图片仅供参考，如果有个别图片与产品实物不符，请以产品实物为准。本手册中介绍的许多网络功能是由网络服务商提供的特殊服务，能否使用这些网络功能取决于给您提供服务的网络服务商。

本手册内容受著作权法律法规保护，未经联想移动通信科技有限公司事先书面授权，您不得以任何方式复制、抄录本手册，或将本手册以任何形式在任何有线或无线网络中进行传输，或将本手册翻译成任何文字。

“联想”和“lenovo”是联想（北京）有限公司所有并授权联想移动通信科技有限公司使用的注册商标或商标。本手册内所述的其他名称与产品可能是联想或其他公司的注册商标或商标。

如果您在使用过程中发现本产品的实际情况与本手册有不一致之处，或您想得到最新的信息，或您有任何问题或想法，请垂询或登陆：

售前咨询电话：800-810-8888

阳光服务电话：400-818-8818

联想移动网站：<http://www.lenovomobile.com>

目录

第 1 章 安全和维护 -----	7
第 2 章 使用前 -----	10
2.1 各部分的名称和说明	10
2.1.1 手机外观.....	10
2.1.2 图标.....	11
2.2 电池.....	12
2.2.1 电池的拆卸和安装.....	12
2.2.2 电池的充电.....	13
2.3 连接网络.....	14
2.3.1 SIM 卡	14
2.3.2 SIM 卡的插入和取出	14
2.3.3 存储卡的插入和取出	15
2.3.4 开关手机.....	15
2.3.5 手机解锁.....	16
2.3.6 SIM 卡解锁.....	16
2.3.7 连接到网络.....	16
第 3 章 快速使用指南 -----	18
3.1 特色功能.....	18
3.2 拨打电话.....	19
3.2.1 拨打国内电话	19
3.2.2 拨打固定电话分机	20
3.2.3 拨打国际电话	20
3.2.4 拨打列表中电话.....	20
3.3 紧急呼叫.....	20
3.4 接听电话.....	21
3.5 结束通话.....	21
3.6 通话选项.....	21
第 4 章 功能菜单 -----	23
4.1 联想空间.....	23
4.2 通话记录.....	23
4.2.1 未接电话.....	23

4.2.2	已接电话.....	23
4.2.3	已拨电话.....	23
4.2.4	删除通话记录.....	23
4.2.5	通话时间.....	24
4.2.6	通话计费.....	24
4.2.7	短信计数器.....	24
4.2.8	GPRS 计数器.....	24
4.3	互联网.....	25
4.3.1	搜索.....	25
4.3.2	新闻.....	25
4.3.3	音乐.....	25
4.3.4	图片.....	25
4.3.5	游戏.....	25
4.3.6	视频.....	25
4.3.7	读书.....	25
4.3.8	商旅.....	25
4.3.9	天气.....	26
4.3.10	美食.....	26
4.3.11	浏览器.....	26
4.3.12	帐号设置.....	29
4.4	我的文档.....	30
4.5	信息服务.....	31
4.5.1	短信息.....	31
4.5.2	彩信.....	34
4.5.3	语音信箱.....	39
4.5.4	小区广播.....	39
4.6	手机设置.....	40
4.6.1	情景模式.....	40
4.6.2	显示设置.....	41
4.6.3	系统设置.....	42
4.6.4	通话设置.....	43
4.6.5	手写设置.....	45
4.6.6	触屏校准.....	46
4.6.7	网络设置.....	46

4.6.8 安全设置.....	47
4.6.9 音效.....	49
4.6.10 恢复出厂设置.....	49
4.7 照相机.....	50
4.8 电话簿.....	51
4.9 爪哇.....	53
4.9.1 爪哇.....	53
4.9.2 爪哇设置.....	54
4.10 多媒体.....	54
4.10.1 电影播放机.....	54
4.10.2 音乐播放器.....	55
4.10.3 电子书.....	56
4.10.4 相簿.....	56
4.10.5 自编铃声.....	57
4.10.6 电影录像机.....	58
4.10.7 幻灯片.....	58
4.10.8 流屏快讯.....	59
4.11 GPS 导航.....	59
4.12 工具箱.....	59
4.12.1 蓝牙.....	59
4.12.2 闹钟.....	61
4.12.3 录音.....	61
4.12.4 日历.....	62
4.12.5 备忘录.....	63
4.12.6 计算器.....	63
4.12.7 单位汇率.....	64
4.12.8 世界时间.....	64
4.12.9 健康管理.....	64
4.12.10 秒表.....	64
4.12.11 移动英语通.....	65
4.12.12 号码归属地.....	65
第 5 章 输入法.....	66
5.1 概述.....	66
5.2 键盘定义.....	66

5.3 输入法说明.....	66
5.3.1 (大写和小写)字母输入法.....	66
5.3.2 数字输入法.....	66
5.3.3 拼音输入法.....	67
5.3.4 笔划输入法.....	67
5.3.5 智能拼音输入法.....	68
第 6 章 VIP 安全功能-----	69
第 7 章 常见问题-----	72
第 8 章 名词解释-----	74
第 9 章 技术参数-----	76

第1章 安全和维护

使用手机时，请遵循以下注意事项。

- 使用之前，请注意仔细阅读使用说明书。
- 在飞机上，请始终关闭手机。如果您的手机的闹钟、日程等在关机状态下具备自动开机功能，请在登机前检查并取消设置。
- 使用手机时，应远离热源、高电压环境，例如：电器或电热烹饪设备。应在正常温度下使用，温度高于 55 或低于 - 10 的环境下会损伤您的手机。
- 注意防火。在加油站、燃料仓库等易燃品附近请关机。
- 开车时严禁手持手机。请不要将手机放在气囊上方或气囊展开后能够触及的区域内，以免气囊膨胀时，手机受到很强的外力，可能对您造成严重伤害。
- 只能使用本公司认可的标准电池、充电器和附件。对因使用第三方的电池、充电器和附件造成的任何后果，本公司不承担任何责任。
- 严禁擅自拆卸手机。
- 手机靠近其它电子装备时会对其造成干扰。请远离电子装备，例如：电视机、收音机、个人计算机、心脏起搏器和助听器等设备。严禁将手机放于信用卡或磁场附近。在医院或其它特殊场所，请遵循特殊场所相关规定使用您的手机。
- 严禁使手机受到机械振动或晃动。严禁用利器敲击屏幕。
- 如果使用手机套或塑料手机套可能会损坏手机外壳涂层。
- 严禁使用溶解物，如：苯、稀释剂或酒精，擦拭手机外壳，严禁让有腐蚀性的化学物品、清洁剂接触手机。只能使用干净的软布轻轻的擦拭您的手机。
- 严禁将手机暴露在阳光下，或过多烟雾与灰尘的地方。
- 保持手机干燥，严禁在湿度高的环境中使用，如浴室。该设备不防水，严禁使其淋雨或受潮。
- 如果您的手机是外置天线，如无必要，严禁触摸天线，仅可使用原装的天线，如果使用未经许可的天线有可能会造成手机的损坏。
- 当您要把充电器接口从您的手机上拔出时，请抓紧接口往外拉，严禁拉电源线。

- 请不要只依靠手机作为紧急时刻的通信工具，如医疗救护。
- 请将手机放在儿童接触不到的安全地方，以防发生危险。

使用电池时，请遵循以下注意事项。

- 使用之前，请注意仔细阅读使用说明和电池表面标识。
- 请在凉爽、通风的室内给电池充电。否则充电时环境温度过高，会引起电池的发热、冒烟、燃烧或变形，甚至爆炸。
- 电池内部有特殊的保护电路和装置，严禁擅自拆开电池，否则会造成短路或者电解液渗漏。若电解液进入眼睛会有失明的危险。这时请立即用清水冲洗眼睛（千万不要揉眼睛），并立即到医院就诊。
- 严禁挤压电池，严禁机械振动或晃动电池，严禁使电池短路，因为这样会损坏电池或与之连接的元件。短路可由一些金属物品，例如硬币、笔和回形夹等直接把电池的正极和负极连接起来，因此严禁把电池跟金属物品放在一起。
- 请保持金属触点和电池清洁。
- 严禁使用已损坏或已用尽的电池。
- 请在电池无法满足性能要求时进行更换。电池可以充数百次电，直到需要更换。电池是消耗品，虽然它可以上百次的充放电，但它的电量会慢慢的减少。当您发现使用时间（通话时间和待机时间）明显减少时，即应该更换一块新电池。
- 严禁将电池暴露在阳光下，或过多烟雾与灰尘的地方。严禁在湿度高的环境中使用，如浴室。该设备不防水，严禁使其淋雨或受潮。
- 严禁将电池放置在过热或过冷的地方，温度高于 55 或低于 - 10 的环境下会影响电池性能。
- 严禁将电池掷入火中，以免发生爆炸。
- 严禁将电池放在水中，以免引起内部短路，造成电池发热、冒烟、变形、损坏、甚至爆炸。
- 请按规定处理电池（如回收），不可将电池作为生活垃圾处理，以免引起爆炸和污染。
- 本电池只能使用专用的充电器充电，并且连续充电的时间严禁超过 12 个小时。
- 请将电池放在儿童接触不到的安全地方，以防发生危险。

使用充电器时，请遵循以下注意事项。

- 使用之前，请注意仔细阅读使用说明书和充电器表面标识。
- 请不要拆卸或改装充电器，严禁在电源线损坏的情况下使用充电器，否则会导致触电、起火和充电器损坏。
- 严禁用湿手接触充电器。如果充电器接触到水或其它液体，要立刻切断电源。
- 严禁短路充电器，严禁机械振动或晃动充电器，严禁阳光直射，严禁在浴室等高湿度的地方使用充电器。该设备不防水，严禁使其淋雨或受潮。
- 请不要在电视机、收音机等电器附近使用充电器。
- 拔插头时要抓住充电器，拉电源线会损坏电线。
- 充电时一定要将手机和充电器置于环境温度为-10 ~ +55 的通风处，并且一定要使用厂商所提供的充电器。使用未经认可的充电器可能会引起危险，同时也违反厂商规定的保修条款。
- 请将充电器放在儿童接触不到的安全地方，以防发生危险。

使用耳机时(您可能需要额外购买耳机)，请遵循以下注意事项。

- 使用耳机时请注意控制适当的音量，以免损伤听觉。
- 请勿用力拉扯耳机线，以免出现断裂现象。
- 在高温高湿的场所长时间使用耳机，容易造成耳机损坏或使用寿命降低。
- 驾驶汽车、骑自行车或马路上行走时，请勿使用耳机，否则容易导致交通意外。
- 请将耳机放在儿童接触不到的安全地方，以防发生危险。

第2章 使用前

2.1 各部分的名称和说明

2.1.1 手机外观

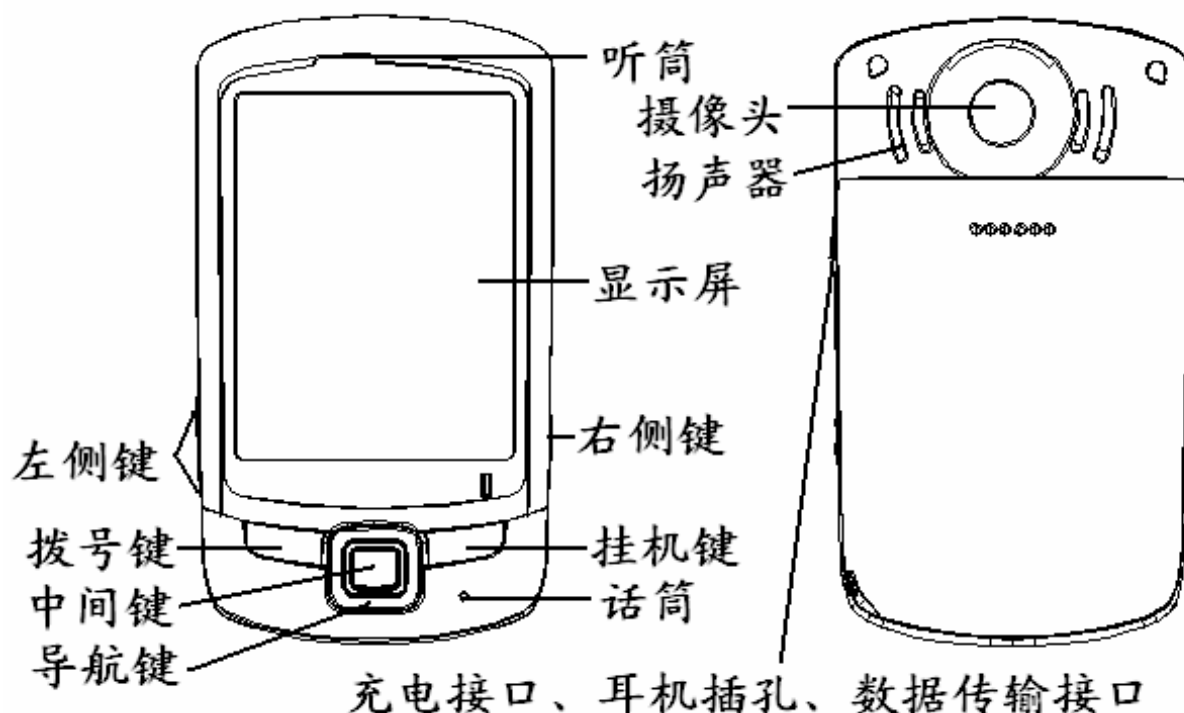

左右键：待机状态，按左键进入[情景模式]菜单，按右键进入[短信息]菜单。

上下键：待机状态，按上键显示[日历]菜单，按下键进入[百家姓查找]菜单。

拨号键：拨打电话号码及接听来电；待机状态，调出通话记录。

挂机键：结束通话或拒绝来电；在其他情况下，按此键一般返回待机状态。

中间键：待机状态，按此键进入主菜单。





左侧键：待机状态时，按左侧键可调节按键音音量。通话时，按左侧键调出调节听筒音量界面的同时完成调节音量大小的操作。在音乐播放器界面播放或暂停播放音乐的状态下，按左侧键可调节音乐播放的音量，随着按键调节，播放机外观上音量图标会有相应音量变化指示。

右侧键：待机状态且未上锁时，按右侧键，进入[GPS 导航]菜单。
待机状态且没有装有 SIM 卡时，按右侧键可进入到照相机预览界面。在进入照相机时，此键可做为拍照键。

注：本手册中“按某键”，是指按下该键后即松开；“长按某键”，是指按下该键并保持 2 秒或 2 秒以上。左右键和上下键统称为导航键。

2.1.2 图标

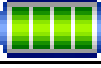
图标	说明	显示位置
	表示网络信号的强度	图标区
	GPRS 已连接 您可以使用 GPRS 服务	图标区
	键盘上锁	图标区
	键盘未上锁	图标区
	振动	图标区
	振动及响铃	图标区
	响铃	图标区
	振动后响铃	图标区
	静音	图标区
	通话静音	图标区
	通话录音	图标区
	插入耳机或蓝牙耳机配对连接	图标区
	蓝牙耳机已经连接	图标区
	当前有未读彩信	图标区
	收到有未读短信息	图标区
	当前有未读 WAP 服务信息	图标区

	闹钟已设置并启动	图标区
	启动无条件转移	图标区
	显示电池电量	图标区
	当前有未接电话记录	图标区

2.2 电池

前三次充电请彻底用完电后再充满使用，这样电池易达到最佳使用状态。

2.2.1 电池的拆卸和安装

拆卸时按以下步骤进行：

向手机底部滑动电池盖板，取下电池盖板。

向上提起电池，将其从电池舱中取出。

警告：拆卸电池之前一定要将手机关机。绝对禁止在开机或有其它外部电源连接的情况下直接取出电池，否则可能损坏 SIM 卡和手机。

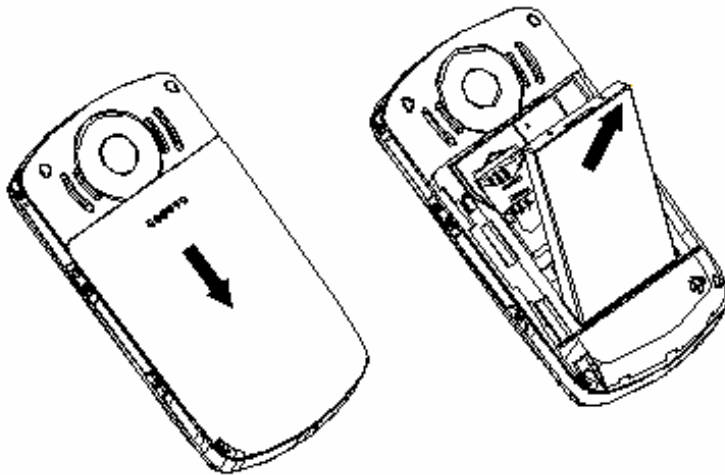

安装时按以下步骤进行：

将电池金属触点与电池舱金属触点对齐，并将电池卡入电池舱，下压电池直到电池完全卡入电池舱中；

盖上电池盖板，并向手机顶部滑动电池盖板，使电池盖板卡入手机。

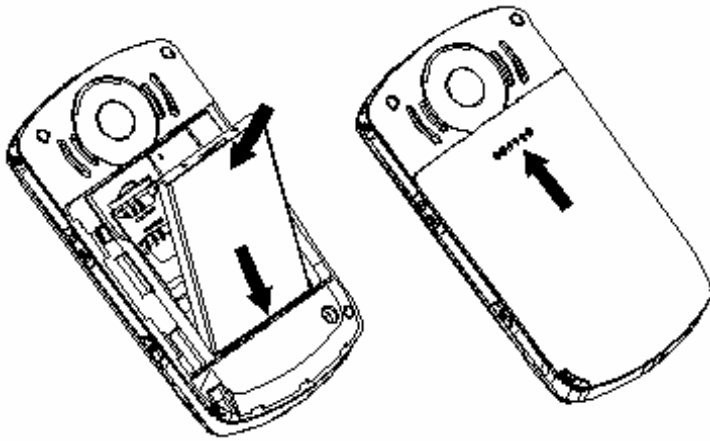

2.2.2 电池的充电

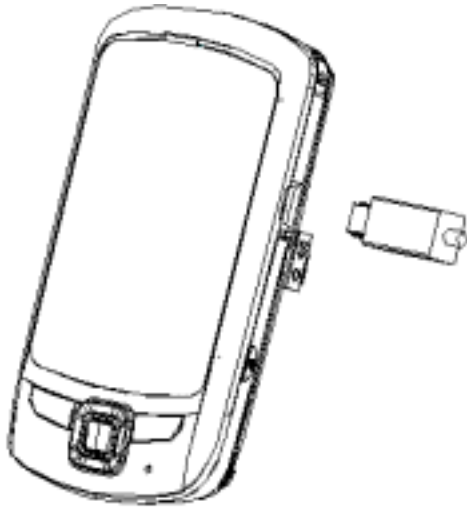

将充电器的接口插入手机的充电器插座。

将充电器插上电源。

这时，开机状态下，手机屏幕图标区的电量指示符号会循环闪动；如果充电时已关机，屏幕上还会出现充电指示的画面，表示手机正在进行充电。

如果手机在电量不足时仍过度使用，将导致电池电压过低，此时手机将工作在低电压锁定模式，不能正常开机显示。此时充电，手机将进入预充电过程，需要经过一段时间的预充（最多十几分钟），使电池电压升高后，才能正常开机显示。

开机状态下，当屏幕图标区的电量指示符号显示全满，并不再闪动，表明充电已经完成。如果是关机充电的，屏幕还会显示充电完成的画面。充电过程一般需要 2.5 个小时以上。充电期间电池、手机和充电器会变热，这都是正常的。

充电完成后依次断开交流电源插座和手机与充电器相互间的连接。

注：充电时一定要置于环境温度为高于-10 低于 + 55 的通风处，并且一定要使用厂商所提供的充电器。使用未经认可的充电器可能会引起危险，同时也违反厂商规定的保修条款。

当手机自动关机或显示电量不足警告时，应及时对电池充电。若充电前电池没有用完，手机会自动减少充电时间。

2.3 连接网络

2.3.1 SIM 卡

使用手机前您必须先在手机中插入有效的 SIM(用户身份识别模块)卡。SIM 卡由网络供应商提供。

一切和建立网络连接相关的信息都记录在 SIM 卡的芯片内，一同记录在卡上的还有您在 SIM 卡电话簿中存储的姓名、电话号码以及短信息。SIM 卡可以从您的手机中取出，放入任意一部 GSM 手机中使用（新手机会自动读取 SIM 卡）。

为了防止丢失和损坏 SIM 卡中的信息，应避免触摸金属接触面，并将 SIM 卡放在远离电、磁的地方。SIM 卡一旦损坏，您将不能正常使用手机。

警告：取出 SIM 卡之前一定要将手机关机。绝对禁止在有外部电源相连的情况下插入或取出 SIM 卡，否则可能损坏 SIM 卡和手机。

2.3.2 SIM 卡的插入和取出

SIM 卡的金属接触面很容易刮损。在装配之前，必须小心将其取出。

关闭手机，移去其它外部电源和电池。

如图所示将 SIM 卡插入 SIM 卡卡座。

当您需要取出 SIM 卡时，请先关机，移去其它外部电源和电池，再取卡。

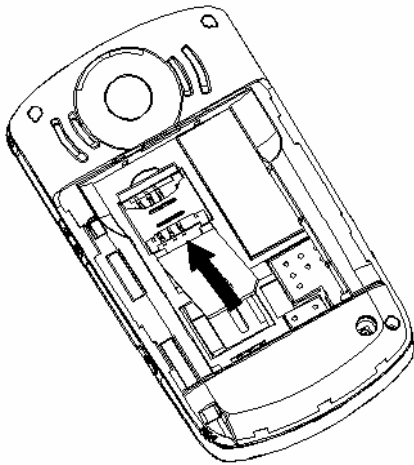

2.3.3 存储卡的插入和取出

关闭手机，移去其它外部电源和电池。

将存储卡卡座上的压盖揭起，将存储卡放入卡槽内。

压下卡座压盖并滑动压盖，使存储卡固定在卡槽内。

当您需要取出存储卡时，请先关机，移去其它外部电源和电池，再取卡。

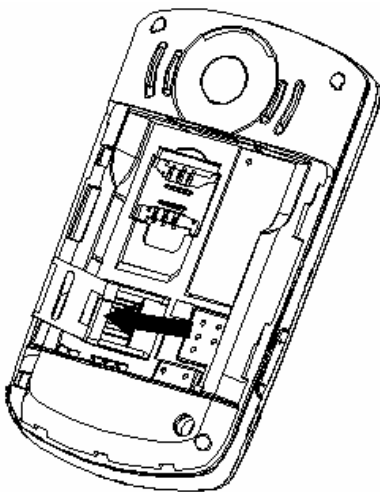

2.3.4 开关手机

要打开手机或关闭手机，请长按挂机键。

如果您先打开了手机，但没有插入 SIM 卡，则手机将会提示“插入 SIM 卡”。插入 SIM 卡后，手机会自动检验该 SIM 卡是否可用。

然后显示屏上会出现以下提示：

- 输入手机锁密码 ——如果您设置了手机锁密码。
- 输入 PIN ——如果您设置了 SIM 卡密码。
- 问候语 ——如果您设置了问候语并打开此功能。

查找 ——手机将进行搜索，直至找到了合适的网络连接。

2.3.5 手机解锁

为了防止非法使用，您的手机可以设置手机保护。选用此项功能，您必须输入正确的手机锁密码，这样您才能给手机解锁，使手机进入正常使用状态。用户可以关闭手机保护，在这种情况下，手机不能防止被非法使用。

关机状态下,长按**挂机键**打开手机；

输入手机锁密码，点击“**清除**”删除错误输入，点击“**确定**”确认。例如，若手机锁密码设置为 0000，则进行如下输入：

0 0 0 0 确定

假如您忘记了您的手机锁密码，您必须与您的零售商或当地授权维修服务联系，以解开您的手机锁密码。

注：本机初始手机锁密码为 1234, 请尽快修改其密码为您的私人密码。

2.3.6 SIM 卡解锁

为了防止非法使用，您的 SIM 卡采用 PIN（个人标识号）码加密保护。选用此项功能，如果您已经设置了 PIN 码保护,在您每次开机时必须输入 PIN 码，这样您才能将 SIM 卡解锁，然后手机才能正常使用。用户可以关闭 SIM 卡密码保护，但在这种情况下，SIM 卡不能防止被非法使用。

关机状态下,长按**挂机键**打开手机；

输入 PIN 码，点击“**清除**”删除错误输入，点击“**确定**”确认。例如，若 PIN 设置为 1234，则进行如下输入：

1 2 3 4 确定

假如连续三次输入错误，您的 SIM 卡将被网络锁定，手机将询问 PUK 码。

注：您的网络供应商会为您的 SIM 卡设置一个标准的 PIN（4 到 8 位）号，您应该尽快将其改变为您的私人密码。

2.3.7 连接到网络

SIM 卡解锁成功后，手机自动搜索可用网络（屏幕上显示**查找**）。一旦取得联系，网络供应商的名字将出现在屏幕上。

注：如屏幕上提示“可打紧急电话”（Emergency），意味着您已在正常网络覆盖范围（服务范围）之外，但仍可以根据信号的强度发送紧急呼叫。

您的 S660 手机支持 GPRS（通用分组无线业务）服务，若您的网络运营商为您开通了 GPRS 服务且您的手机处在 GPRS 网络的覆盖区域，您可以通过 GPRS 网络进行 WAP 上网。

第3章 快速使用指南

3.1 特色功能

本机除了具有移动电话的基本功能外，还支持丰富、实用、快捷的多媒体特色功能，简要介绍如下：

电话簿：存储在手机上的每个联系人记录最多可对应四个电话号码，手机最多可存储 1000 条联系人记录，SIM 卡可储存的电话簿记录根据卡容量而定；支持在电话簿中发送短信息、彩信；支持名片夹式电话簿、来电铃声和大头贴等。

通话记录：您的手机会自动存储有关通话记录的信息以便查看；支持呼叫通话记录中的电话号码；支持自动存储和查看 GPRS 数据流量信息等。

短信息：支持写短信息时插入常用短语；支持查看 SIM 卡和手机短信存储容量；支持提取当前短信中号码。

彩信：支持多媒体短信服务，能够接收和发送文字、图像、声音等各种多媒体格式的信息；您可通过彩信将照相机拍摄的照片发给您的朋友和同事。

音乐播放器：您的手机支持 MP3 音乐文件以及*.wav,*.amr,*.mid,*.imy 等格式音乐文件的播放。

录音：您的手机支持通话和非通话时的声音录制功能。

电子书：手机支持显示 TXT 格式的文字文件。

存储卡：S660 手机支持移动存储即 U 盘功能，在手机关机情况下，插入存储卡，用随机附带的 USB 数据线，连接手机和 PC，手机即成为一个 U 盘，支持数据的移动存储；开机状态下，连接 USB 数据线到 PC，您可以根据提示选择“存储装置”，手机会自动转为 U 盘功能或者选择“返回”，保持开机状态，对手机充电。

照相机：您的手机支持照相机功能，可根据需要对照相机进行个性化设置。

电影录像机：您的手机支持同步有声摄像功能。

电影播放机：您的手机可以播放录制的影片文件。

工具箱：您的手机支持多种实用的功能。支持闹钟、计算器、蓝牙、备忘录提醒等功能。

流屏快讯：本软件提供了**奥运、头条、娱乐、财经和综合**五个板块的内容，使用户可以轻松及时地掌握每天的各项信息资源。

GPS 导航：您的手机提供 GPS 电子导航功能。

手机设置：您可根据需要对手机进行个人化设置，每个项目下都有多样灵活的功能供您根据自己不同的喜好进行设置。

互联网：您的手机支持 WAP 服务。使用 WAP 浏览器访问并畅游无线网络，获得丰富的信息。





输入法：您的手机支持多种输入模式以方便您输入英文字母、数字、汉字、符号等。

VIP 安全功能：使用本功能您可以充分享受本手机为您提供的 VIP 服务。

3.2 拨打电话

当网络供应商的标志在显示屏上出现时，您就可以拨打或接听电话了。显示屏左上角的信号条显示网络信号强度（当有 4 条信号条时表示信号最强）。

通话质量受障碍物的影响比较大，所以在小范围内的移动可以有效提高通话质量。

待机界面下，点击触摸屏上图标“”，可以进入拨号盘界面，点击屏幕显示的数字输入要拨打的电话号码，点击“清除”删除错误输入，长时间点中“清除”则删除所有输入的数字，点击“保存”存储号码至 SIM 卡或手机；点击“返回”退出拨号盘界面；点击“”查看电话簿；若已经输入电话号码，则点击“”呼叫该号码，若没有输入任何号码，此时点击“”则显示通话记录；按**拨号键**开始拨打电话。通话过程中，如果需要输入数字，点击“”即可进入拨号盘界面。

3.2.1 拨打国内电话

在拨号盘界面点击屏幕显示数字，输入电话号码，然后按**拨号键**或点击图标“”开始呼叫。

◇ 您可按如下顺序按键输入拨打国内电话：

区号 电话号码 拨号键 ()

3.2.2 拨打固定电话分机

有些固定电话分机不能直接拨通，您需要先输入总机号码，再连续点击“*”号进行切换，直到显示屏上出现“P”（暂停），再输入分机号。

◇ 您可按如下顺序按键输入拨打固定电话分机：

区号 总机号码 P 分机号 拨号键 ()

有些固定电话分机必须通过总机才能拨通分机号码，这时需要先输入总机号码，再连续点击“*”号进行切换，直到显示屏上出现“W”（等待），再输入分机号。

◇ 您可按如下顺序按键输入拨打固定电话分机：

区号 总机号码 W 分机号 拨号键 ()

3.2.3 拨打国际电话

要拨打国际电话，可连续点击“*”号进行切换，直到显示屏上出现国际长途电话前缀符号“+”，这将允许您在不知道当地的国际电话前缀号（例如，在中国是86）时往任意一个国家拨打电话。

◇ 您可按如下顺序按键输入拨打国际电话：

+ 国家区号 完整的电话号码 拨号键 ()

输入前缀号后，接着输入您要拨打的国家区号和完整的电话号码。国家区号按照通常的惯例，德国为49，英国为44，瑞典为46等。

与通常拨打国际电话一样，拨号时应去掉城市区号前面的“0”。

例如，要从其它国家拨打上海服务热线电话，应拨：

+86 21 114

3.2.4 拨打列表中电话

您最近拨出和接听到的每一个电话号码都存在手机通话记录菜单中。按照类型分别列在未接电话、已拨电话和已接电话子菜单下。当电话号码存储满后，旧的号码自动被删除。

待机状态按拨号键查看通话记录，或通过进入主菜单选择 通话记录 查看未接、已接、已拨电话记录。

列表中出现的电话号码可以通过按拨号键或点击图标“  ”直接拨出。

3.3 紧急呼叫

只要您处在网络覆盖范围内(可以通过检查手机显示屏左上角的网络信号强度指示条得知)，您都可以呼叫紧急服务。如果您的网络供应商没有在该地区提供漫游服务，显示屏上将会显示“可打紧急电话”(Emergency)，告诉您只能呼叫紧急号码。如果您处在网络覆盖范围内，即使没有SIM卡也能进行紧急呼叫。

3.4 接听电话

您可以选择不同的方式接听电话。如果应答模式中选择了任意键接听，除了挂机键以及触摸屏上的“拒接”外的任意键均可接听来电。如果耳机已经插上，您还可以使用耳机上的按键接听电话；如果您不方便按键，可以设置自动接听（此选项仅出现在耳机模式中）为开，并且确认耳机已经插上，则在响铃或振动后，电话自动接通。

3.5 结束通话

当有来电时，按挂机键或点击触摸屏上的“拒接”拒接来电。

通话中，按挂机键、按中间键或点击“选项”然后选择“结束”结束当前通话。

按挂机键或点击“取消”可以取消刚刚拨出的呼叫。

3.6 通话选项

在通话状态下，按中间键或点击“选项”可以进入通话选项，点击“免提”扩音激活，再点击“正常”扩音关闭，按挂机键结束当前通话。该通话选项只有在通话过程中才能看到，而且呼叫等待、呼叫保持、多方会议等功能需要网络支持，请与您的网络供应商联系。

单方通话中，进入通话选项您可以进行如下操作：

暂停/恢复*

暂停当前通话或恢复被保持的通话（注：此项功能需要网络供应商支持）。

结束

结束当前通话。

新通话

进入新的拨号界面。

电话簿

进入电话簿浏览状态。

信息服务

进入信息服务菜单。由于网络占用的限制，通话过程中彩信和电子邮件功能被禁止。

录音

对当前通话进行录音。

静音/恢复

进行开关设置。在静音开的情况下不发送本地语音。

双音多频

根据按键以及浮动状态条提示的当前状态，进行 DTMF 的开关操作（DTMF 双音多频，即通话过程中，您在键盘上所按下的键将以音频信号的形式发送到对方，用于电话银行，自动应答机等）。

切换*

在当前通话和被保持的通话之间切换。

会议*

进入多方会议通话状态，您可以根据提示，接听等待的来电，将其加入多方通话；将多方会议保持；选择“分机”和会议中的一方私下交谈，保持其它所有的通话方；选择“切换”将多方中的一方保持；结束当前通话和所有保持的通话。

注：*标注的菜单项只在特定情况下才出现。如：“切换”只有在同时存在通话状态的电话和被保持的电话时才出现。同时对于会议功能，需要向相应的服务运营商进行申请开通。

第4章 功能菜单

4.1 联想空间

在网络供应商支持的情况下，本手机将为您提供各种丰富便捷的补充服务，网络供应商不同，您将得到的服务内容也会有所不同。

注：请留意您有可能因为激活和使用了这些服务而支付额外的费用。

4.2 通话记录

4.2.1 未接电话

进入未接电话菜单，将显示未接电话列表。

点击屏幕“”图标或按拨号键可以直接呼叫该号码。

在查看未接电话详情时，点击“选项”包括如下内容：

删除 删除该记录。

保存 将该号码存入电话簿中。

拨号 拨叫该号码。

IP 拨号 在设置了 IP 号码并激活的情况下，对选定电话记录进行 IP 呼叫。

编辑 修改号码并且进行存储。

发送短信 向该号码发送短信息。

4.2.2 已接电话

进入已接电话菜单，显示手机当前记录的已接电话号码列表。

点击屏幕“”图标或按拨号键可以直接呼叫该号码。

在查看已接电话详情时，点击“选项”内容同未接电话。

4.2.3 已拨电话

进入已拨电话菜单，显示手机当前记录的呼出电话号码列表。

点击屏幕“”图标或按拨号键可以直接呼叫该号码。

在查看已拨电话详情时，点击“选项”内容同未接电话。

4.2.4 删除通话记录

点击“确定”进入删除通话记录子菜单，在记录内容不为空的情况下，您可以分别对未接电话、已拨电话、已接电话通话记录进行删除或删除全部操作。

4.2.5 通话时间

点击“确定”进入通话时间子菜单，可以查看手机到目前为止的通话时间记录。

- 上次通话时间 显示上次手机通话的时间长度。
- 已拨电话总计 显示已拨电话总的时间长度。
- 已接电话总计 显示已接电话总的时间长度。
- 所有计时归零 对上述三个时间记录进行归零操作。

注：通话时间应以运营商为准，手机提供的记录仅供用户参考。

4.2.6 通话计费

点击“确定”进入通话计费子菜单，可以查看手机到目前为止的通话费用记录。

- 上次通话费用 查看上次通话的计费。
- 所有通话费用 查看所有通话累计的费用。
- 通话费用归零 输入 PIN2 码后清除通话计费记录。
- 费用限制 显示当前费率当前费用限额，“0”表示未作限制。

点击“设置”设置话费限额。

- 价格及费率 点击“设置”设置单位时间内的费率。

注：使用通话计费功能需要网络运营商支持。设置通话费用归零、费用限制、价格及费率需要您输入 PIN2 码，请与您的网络供应商联系，以取得该密码。通话费用应以运营商为准，手机提供的记录仅供用户参考。

4.2.7 短信计数器

进入该子菜单，可以查看当前已发送和已接收的短信息数量；并通过点击“重设”来对上述记录进行归零操作。

注：短信数量应以运营商为准，手机提供的记录仅供用户参考。

4.2.8 GPRS 计数器

进入该子菜单，您可以查看在 GPRS 网络上传输的数据流量，包括查看上次传送、上次接收、全部传送、全部接收的 GPRS 数据流量，并可通过计数器归零来对上述所有的记录进行归零操作。

注：GPRS 流量统计应以运营商为准，手机提供的记录仅供用户参考。

4.3 互联网

4.3.1 搜索

连接“联想搜索”，您可以搜索您需要的信息。

4.3.2 新闻

连接“新闻频道”，您可以及时的了解新闻信息。

4.3.3 音乐

连接到联想网上视界的音乐下载网址，您可以自由的下载您喜欢的歌曲。

4.3.4 图片

连接到联想网上视界的图片下载网址，您可以下载您喜欢的图片。

4.3.5 游戏

连接到联想游戏乐园的游戏下载网址，在您闲暇之余可以体验游戏的乐趣。

4.3.6 视频

连接到联想网上视界的视频下载网址，您可以下载视频文件到您的手机并观看。

注：本机支持显示 avi 格式的视频文件。

4.3.7 读书

连接到书城，您可以随时阅读您喜欢的书籍。

4.3.8 商旅

连接到商旅助手网址，为您的旅途提供帮助。

4.3.9 天气

连接到联想网上视界的天气预报，您可以及时掌握天气信息。

4.3.10 美食

连接到空中网的美食频道，为您的生活提供帮助信息。

4.3.11 浏览器

您的手机支持基于无线应用协议（WAP）的服务。您可以访问多种 WAP 服务，如新闻、天气预报和飞机航班等。这些服务是专为手机设计的，并由 WAP 服务供应商维护。

WAP 服务需要网络支持，有关 WAP 服务的可用性、价格和税额，请向您的网络运营商或为您提供所需服务的服务供应商咨询。服务供应商还将为您提供有关如何使用其服务的说明。

主页

选择“主页”，您可登录主页。主页是您在[设置]/[网络设置]中所设置的主页站点。

书签

选择“书签”，显示书签列表已有的各个书签。按上下键选择已有的一个书签，按中间键或点击“选项”，您可对该书签选择如下操作：

前往： 连接该书签指定的网址。

编辑： 编辑书签标题和网址。

发送： 通过短信息或彩信发送书签地址。

删除： 删除该书签。

删除所有： 删除所有的书签。

加入新书签： 编辑加入新的书签。

注：使用前，请确认您手机的书签列表不为空。为此我们在手机中预设了一些网站作为书签供您编辑使用。

网页历史记录

在该子菜单下，列出了您最近访问的网页记录，以方便您在选定历史记录情况下，直接选择“前往”访问该网页。若选择“删除”或“删

除所有”则可以删除一条或删除所有保留在“网页历史记录”菜单中的记录信息。

请输入网址

在该子菜单下，输入需要访问的 WAP 服务的 URL 地址，然后点击“选项”选择“完成”确认，可连接到您想要连接的 WAP 站点。从而在书签、网页历史记录以外，提供给您一个灵活访问网络的途径。

注：请注意，您无需在地址前添加前缀 **http://**，该前缀将自动添加。如登陆新浪，只需输入：**wap.sina.com**。

服务收件箱

选择“服务收件箱”，可查看收到的服务信息。

您的手机能够接收由您的服务提供商发出的服务信息（“推送”信息，也称 PUSH 信息）。例如：服务信息可以是有关新闻摘要的通知，它可能包含一条文字信息或一种 WAP 服务的地址。

设置

在设置菜单下，包含如下子菜单，供您对其 WAP 服务相关内容进行设置。

网络设置 该子菜单提供当前 WAP 服务设置档列表。选定某一服务设置档，您可以具体对以下内容进行编辑，并在编辑保存之后**激活设置档**：

更改设置档名：更改设置文件标题名称。

主页：更改设置档的主页设置。

网络帐号：选择 **GSM 数据**或 **GPRS** 或 **GPRS/GSM** 作为 WAP 访问的网络帐号。

联机型态：在 **WAP** 或 **HTTP** 连接之间选择其一作为当前联机型态。

使用者名称：APN 服务器的用户身份，默认为空。

密码：APN 服务器识别您身份的密码，默认为空。

浏览选项 在该子菜单下，您可以对浏览网页的下列选项进行设置。

等待时间: 你可以输入 15-300 (单位为秒) 之间任意整数值作为网络连接超时临界值。超过此时间限制而没有数据输入或传输时, WAP 服务将自动关闭。

显示图片: 对该选项进行打开/关闭设置, 您可以设置浏览网页时是否显示网页上的图片文件。

提示: 在您对网页图片元素不关心的情况下, 将显示图片选项设置为关闭, 将很大程度上提高网页浏览的速度。

服务消息设置 通过打开/关闭设置, 您可以设置手机是否接收 WAP 服务信息。

清除缓存 您曾经访问过的信息或服务会存储在手机的缓存中。选择该操作清除缓存中的临时信息。请及时清除这些记录您上网信息的临时文件。

清除个人资料 清除存储在手机缓存器中的登陆网页的信息。

信任凭证 主要用于 WTLS 或是 SSL/TLS 也就是安全联机时用来验证 WAP 网关或者是服务器的身份是否安全的证书。如您已获得该证书, 则在该子菜单下将列出您的相应凭证信息。

注: 如果您曾经试图访问或成功访问过需要密码的保密信息 (例如您的银行帐户), 请在每次用后进行清除个人资料、清除缓存以及清除网页历史记录操作。

另外, 对 WAP 网络浏览中常用的按键操作, 我们提供给您以下说明, 作为操作参考:

WAP 上网在线指导

您在浏览 WAP 服务页时, 可以点击“**选项**”进行如下操作:

前往: 连接选择的网络地址。

主页: 可返回 WAP 服务的主页。

重新整理: 重新下载当前页面。

书签: 显示已有的各个书签。点击“**选项**”可选择直接连接到该书签网址、编辑书签标题、编辑书签网址、发送书签、删除该书签、删除所有书签或加入新书签等。

网页历史记录:可查看网页历史记录列表,点击“选项”选择“前往”可直接连接到某历史记录网页页面。

请输入网址:只需输入指定网址链接,您就可以直接连接到想要访问的站点。

设置成主页:将当前网页地址设置成为 WAP 服务的主页。

储存图片:选择此项保存图片。

服务收件箱:查看收到的服务信息。

设置:浏览选项、服务消息设置、清除缓存、清除个人资料、信任凭证。

结束:退出 WAP 浏览器窗口并断开连接。

注:在浏览 WAP 页的任何情况下,按“挂机键”退出 WAP 浏览器并断开连接,返回待机状态。

浏览中手机按键说明

- 按上下键可上下滚动浏览 WAP 页。
- 按左右键可左右滚动浏览 WAP 页。
- 按拨号键或中间键浏览选定的网页内容。
- 点击“选项”进入在线功能选项操作。
- 点击“返回”进行返回操作。

注:手机的按键功能可能因不同的 WAP 服务而有所不同。请按手机屏幕上的指示文字操作。有关更多信息,请向您的 WAP 服务供应商咨询。

4.3.12 帐号设置

GSM 数据

在该子菜单下,将列出当前 WAP 设置档的 GSM 访问帐号资料列表,选定某一设置档,您可以对如下内容进行编辑:

名称 可对帐号资料档名称进行编辑设置。

号码 当前帐号资料的拨号连接号码。

使用者帐号 拨号服务器(不是 WAP 网关)的用户身份,默认值为 wap。

密码 拨号服务器（不是 WAP 网关）识别您身份所需的密码,默认值为 wap。

线路型态 选择数据来电的类型，可分别选择为模拟、ISDN。

速度 即 WAP 数据连接的速度，通过左右键可分别设置为 4.8Kbps、9.6Kbps、14.4Kbps。

网域 WAP 的 DNS 域名服务器地址。

GPRS 数据

在该子菜单下，将列出当前 WAP 设置档的 GPRS 访问帐号资料列表，选定某一设置档，您可以对如下内容进行编辑：

名称 可对帐号资料档名称进行编辑设置。

GPRS 连接点 输入 APN，默认为 cmwap。

使用者帐号 APN 服务器的用户身份，默认为空。

密码 APN 服务器识别您身份所需的密码，默认为空。

认证模式 通过左右键可分别设置一般、加密间选择后“完成”设置，从而设置在 WAP 的身份认证中采用的认证方式。

4.4 我的文档

进入我的文档菜单，菜单显示存储卡盘符（确定已经插入存储卡），界面上方将显示当前盘符全部闪存空间，以及当前可用的剩余空间。

按中间键或点击“打开”直接打开所选目录，点击“选项”可进行如下操作：

打开 列出根目录下的目录和文件。

新建文件夹 选择确定建立新的文件夹，并可对文件夹名称进行编辑。

格式化 对闪存进行格式化操作，此操作将删除当前所选闪存中的数据。

打开盘符，即可打开盘符下的文件列表和文件夹列表。若当前已选定某文件夹，按中间键或点击“打开”直接打开所选目录，点击“选项”可以显示如下选项：

打开 打开文件夹，列出下一级目录结构并列出文件夹中的文件。

新建文件夹 选择确定建立新的文件夹，并可对文件夹名称进行编辑。

重命名 更改当前文件夹的名称。

删除 删除当前资料夹。

排序 可以选择**按名称**、**按类型**、**按时间**、**按大小**、**无**（即随机排列）的排序方法列出资料夹和文件。

若当前选定某一文件，则此时点击“**选项**”可以显示如下选项：

打开电子书 阅读手机中保存的**TXT**文件内容（若文件是手机支持的电子书文件才出现此项）。

查看 若文件是手机可以支持的图片文件，则可以查看此图片；若文件是手机不支持的图片文件，则会提示格式错误。

编辑 可以编辑图片文件。仅限于**JPG**格式图片文件。

播放 若文件是手机可以支持的多媒体播放文件，则会显示该项，否则该项菜单不会出现。

发送 对于不同格式的文件，**发送**选项下内容有所不同。在不同的具体情况下，您可根据屏幕提示，进行相应操作。

文件信息 显示该文件的最后修改日期和文件大小。

重命名 修改文件的名称。

复制 选择该操作，将显示出同一盘符下所有文件夹，若要将当前选中文件复制到相同盘符下文件夹中，则按**上下键**选择目标文件夹，进行“**选项**”操作：**完成**，复制选中文件到目标文件夹中；**打开**，进入到文件夹中，决定是否复制；**新建文件夹**，新建一个文件夹。

移动 其操作与**复制文件**类似，不同在于**移动文件**操作之后，文件不在原位置保留。

删除 删除该文件。

删除全部文件 删除当前所在目录下所有文件。

排序 可以选择**按名称**、**按类型**、**按时间**、**按大小**、**无**（即随机排列）的排序方法列出资料夹和文件。

4.5 信息服务

4.5.1 短信息

您可以通过短信息服务中心随意收发中文或英文短信息。本手机支持增强型短信息（EMS），可以在短信息中插入图片、动画、旋律、铃声，也可使用模板产生短信息。

写短信

请确认在写短信息之前已经正确设置了信息中心号码。

进入写短信息子菜单，可以编辑短信息。按**中间键**或点击“**选项**”进入如下菜单：

完成 信息编辑结束后，选择该操作，您可以根据您的需要进行**发送**、**保存并发送**、**保存**、**多方发送**、**群组发送**操作，将信息发送至一人或多人以及存储至发件箱。

常用短语 可以在当前信息光标所在处，插入常用短语中预设的文字信息。

插入对象 支持增强型短信息（EMS），选择**插入对象**，编辑 EMS 信息。

文字格式 在该项菜单中，您可以对信息中文字进行格式设置。其中文字大小设置对汉字无效。

插入电话簿记录 选择存储在电话簿中的姓名及电话号码插入短信当前位置。

插入书签 选择[互联网]-[浏览器]-[书签]中保存的书签插入短信当前位置。

输入法 该项菜单提供了多种输入法可供选择。

编辑“**完成**”后，可进一步选择**发送至一人**，此时您可以输入相应的号码，也可以按**中间键**或点击“**查找**”调出电话簿，从电话簿中选择对方号码；选择**保存并发送**，则当短信发送成功后会将该信息保存到发件箱中；选择**保存**将该信息保存到发件箱中；选择**多方发送**，可实现对多个对象的短信发送；选择**群组发送**，则发送短信到相应群组内的成员。

注：部分城市和地区的短信息中心不支持大于 70 个汉字（或 160 个英文字符）的长短信息。只有兼容增强型短信息（EMS）的手机才能接收发送静态图标、动画图标及音乐信息。

收件箱

进入收件箱子菜单查看已接收到的短信息。如果您不想马上阅读，退出此界面后图标区也将显示短信息的图标，并将接收到的短信息优先存在 SIM 卡上，直至 SIM 卡存满，改存到手机上。

要读取收件箱信息，可以进入**收件箱列表**，按**中间键**或点击“**确定**”浏览信息内容，然后按**中间键**或点击“**选项**”选择如下内容：

回复 给当前短信息的发送者发送短信。

删除 删除当前短信息。

编辑 编辑当前短信息。

转发 转发当前短信息。

复制到手机 若此短信被保存在 SIM 卡内则选择此项可将该短信复制到手机内，否则此选项不出现。

复制到 SIM 卡 若此短信被保存在手机内则选择此项可将该短信复制到 SIM 卡内，否则此选项不出现。

移动到手机 若此短信被保存在 SIM 卡内则选择此项可将该短信移动到手机内，否则此选项不出现。移动后此短信将不再保存在 SIM 卡内。

移动到 SIM 卡 若此短信被保存在手机内则选择此项可将该短信移动到 SIM 卡内，否则此选项不出现。移动后此短信将不再保存在手机内。

同号删除 删除收件箱中与所选号码相同的短信息。

复制全部 选择从 **SIM 卡** 或从**手机**复制全部的短信息到另一载体上。

移动全部 选择从 **SIM 卡** 或从**手机**移动全部的短信息到另一载体上。移动后收件箱中原来的所有短信将不再保存在原来的载体上。

使用号码 将发送方号码和当前短信中号码(3—40 位)提取出来，以列表形式显示，选取其中任意一条可进行**拨号**或**保存**操作。

使用链接 将短信中包含的网络连接地址(地址开头必须是 <http://> 或 wap 才能够识别)提取出来，以列表形式显示，选取其中一条可进行**连接**和**加入书签**操作。

发件箱

进入发件箱列表查看您保存在本机(包括 SIM 卡和手机)的短信息。

删除短信

选择删除收件箱短信、发件箱短信或全部短信。

常用短语

按**中间键**或点击“**确定**”进入信息常用短语列表，按**中间键**或点击“**选项**”可以对选定模板进行**编辑**、**删除**、**从模板建立新短消息**操作。

短信设置

在使用短信息功能前，您需要做相应的设置。进入**短信设置**子菜单，可以选择以下设置：

模式设置：请与您当地的网络供应商联系，以得到短信息服务中心号码。进入该子菜单，将显示当前信息**模式设置**档列表，列表的个数因网络供应商及 SIM 卡不同而变化。选定**模式设置**档后按**中间键**或点击“**编辑**”可依次对其中的**设置组名称**、**短信息中心号码**、**短信息有效期**以及**发送格式**进行设置。在**短信息有效期内**，短信息服务中心将反复重发一段短信息直至该信息被收到。**短信息有效期**适用于所有被发送的信息。

注：信息的有效期限和传真、传呼、电子邮件的实现需要网络运营商支持。

状态设置：对**消息报告**和**回复路径**进行设置。若打开**消息报告**设置，则当对方接收到您发的短信息或者某种原因接收不到时，短信息中心发送状态报告，您可以方便地看到对方是否已经接收到。若选择开启**回复路径**，则当收信方使用“**回复**”功能时，它将使用你刚才发送短信所使用的短信息中心号码（各城市短信息中心号码不一样）。这样可以提高回复速度。但该功能需要网络支持，因此可能出现你在和外省人互发短信时，直接回复不能传送，此为网络兼容性问题。

注：该功能的实现需要网络运营商支持。

存储位置：可以选择短信息的存储位置：**SIM 卡**或**手机**。

发送设置：可以在此菜单下，选择信息传送通道，可以选择**GPRS 优先**、**GSM 优先**或仅使用**GSM**或仅使用**GPRS**。此项功能需要您的网络运营商支持。

容量查询：显示 SIM 卡和手机上短信息存储空间目前占用情况。SIM 卡能存储短信息的数目由 SIM 卡的容量决定。

4.5.2 彩信

彩信 (MMS) 即为多媒体信息服务，它最大的特色就是支持多媒体功能，能够传递文字、图像、声音等各种多媒体格式的信息。

彩信服务需要网络运营商支持，使用前请确认您的 SIM 卡支持该项服务或咨询相关的网络运营商。您的手机支持彩信功能，对其进行必要的彩信设置后，就可以收发多媒体信息了。

写彩信

按中间键或点击“确定”进入“写彩信”子菜单，您可以看到以下选项：收信人、抄送、密送、主题、编辑内容。

编辑收信人信息，可选择“加入号码”或“加入电子邮件”。选择选项后可以直接输入收件人电话号码或电子邮箱，亦可按中间键或点击“查找”从电话簿中选择电话号码或电子邮箱。若同条彩信要发送多位，则在收件人列表界面按中间键或点击“选项”可以进行以下操作：

加入号码 继续添加收件人号码。

加入电子邮件 继续添加收件人电子邮件地址。

编辑 对选中的收件人号码进行编辑。

删除 从收件人列表中删除当前号码。

全部删除 删除全部收件人列表中号码。若收件人只有一个时，此选项不显示。

注：收信人、抄送、密送信息的输入方法相同。

彩信主题可为空，若无主题发送，默认主题名为“无主题”。

编辑彩信内容界面下，按中间键或点击“选项”进入编辑选项菜单，内容如下：

完成 完成彩信内容的编辑。

输入法 切换不同的输入法。

加入图片 插入资料夹中的图片至当前页。

编辑图片 可以编辑新的图片到当前彩信。（当彩信中插入图片文件后出现此项）

移除图片 从当前彩信中删除当前图片。（当彩信中插入图片文件后出现此项）

加入声音 插入资料夹中的声音文件至当前页。

编辑声音 可以编辑新的声音文件到当前彩信。（当彩信中插入声音文件后出现此项）

移除声音 从当前彩信中删除当前声音文件。（当彩信中插入声音文件后出现此项）

加入附件 插入资料夹中的附件至当前页。

编辑附件 可以编辑新的附件到当前彩信。（当彩信中插入附件后出现此项）

移除附件 从当前彩信中删除当前附件。（当彩信中插入附件后出现此项）

加入新页面于前 在彩信当前页前插入一页，使其成为当前页。

加入新页面于后 在彩信当前页后插入一页，使其成为当前页。

删除这一页 删除当前页并使其前一页成为当前编辑页。（彩信存在多页后出现此项）

前一页 进入当前页的前一页预览界面。（彩信存在多页后出现此项）

下一页 进入当前页的下一页预览界面。（彩信存在多页后出现此项）

加入书签文字 选择[互联网]/[WAP]/[书签]中保存的书签插入当前彩信。

预览多媒体消息 预览当前的彩信。

间隔时间 对当前页的显示时间进行设置（单位为秒）。页面时间在 1 ~ 60 秒之间，当输入超出范围，保存时给出相应提示，并返回编辑界面

编辑完成后，输入收件人号码后点击“完成”，您可选择发送、存储并发送、存储到草稿箱、发送选项及离开操作。

其中发送选项中，您可以作如下定制：

使用期内：即彩信在彩信中心的保存时间（该时间与网络运营商的服务有关）。

发送回报：即彩信是否成功发送到对方的信息反馈。

读取回报：即彩信是否被发送对象阅读的信息反馈。

优先权：设置当前彩信的优先级别。

注：每页最多只能添加一首音乐、一张图片。

收件箱

收件箱存储所有收到的彩信信息。

当收到一条新彩信时，手机会提示，移动电话屏幕上会出现信息提示图标。若手机彩信接收设置中主网络相应设置为“立即”，此时手机首先将彩信接收到手机缓存中，完成后，屏幕提示“新彩信信息”。当手机彩信接收设置中主网络相应设置为“立即”但 WAP 网络出现堵塞或您将接收设置中主网络相应设置为“延迟”的时候，新彩信来到时，需要先将彩信接收到手机上，然后才能进行其它操作。

当彩信内容被接收到手机收件箱中时，按中间键或点击“确定”进入“收件箱”子菜单，手机将显示收件箱中的彩信列表。按上下键滚动到要查看的彩信，按中间键或点击“选项”可对当前彩信进行以下操作：

查看 浏览当前彩信内容。

回复 选择编辑彩信回复发信人，同时主题变为“回信：”加上原主题。

短信回复 编辑短信回复发件人。

回复给所有人 编辑彩信回复给彩信中所有人，同时主题变为“回信：”加上原主题。

转发 将当前彩信进行转发，同时主题变为“转寄：”加上原主题。

编辑 对当前彩信进行编辑然后根据屏幕显示选择您需要的操作。

删除 删除该条彩信。

全部删除 删除收件箱中所有彩信。

信息详情 查看彩信详细情况。

使用号码 可将发送方号码和当前页中号码(3—40 位)提取出来，以列表形式显示，选取其中任意一条可保存至电话簿(SIM 卡或手机)，或直接拨打该号码，也可以提取网址，直接前往链接或进行加入新书签操作。

发件箱

发件箱 存储发送失败以及发送时选择存储并发送的彩信。

草稿箱

草稿箱 存储尚未准备好发送的彩信以备再次修改和发送。

预设信息

预设信息 菜单存储一些常用彩信内容，已备您需要时直接使用。

彩信设置

用户要使用彩信服务必须进行必要的设置才能使用。按**中间键**或点击“**确定**”进入“**彩信设置**”子菜单，可进行如下设置。

编辑设置 设置彩信的编辑模式、图片缩小和自动签名及签名内容。

发送设置 设置彩信发送相关参数，包括以下参数：

使用期内：针对彩信在彩信中心保存时间进行设置；其中**最大值**由彩信中心决定彩信可保存的最大时间。

发送回报：即彩信是否成功发送到对方的信息反馈。

读取回报：即彩信是否被发送对象阅读的信息反馈。

优先权：设置当前彩信的优先级别。

间隔时间：彩信每页显示时间的默认长度。您可输入 1-60（单位为秒）之间的任意整数进行设置。

发送时间：彩信在您确定发出操作后，允许重新发送的时间范围。

接收设置 彩信接收相关的设置，主要包括以下参数：

主网络：设置本机接收彩信下载内容的缓急程度，如选择“**立即**”，则彩信到达即下载；选择“**延迟**”，则会先收到彩信中心的一个彩信到达通知，由您来决定是否下载彩信的内容；如选择“**拒绝**”，则本机拒绝接收彩信。

漫游网络：设置本机在漫游状态下接收彩信下载内容的缓急程度。

发送阅读报告：可以选择**发送**在接收到彩信时，发出阅读报告；或选择**不发送**以及**询问**方式来决定相应的彩信阅读报告发送策略。

允许发送报告：通过设置，来确定或取消传送报告的发送。

过滤器 在此菜单下，您可以对彩信接收进行过滤设置，主要包括以下参数：

匿名寄信人：对本机是否接收匿名彩信进行设置，或**允许接收**，或**拒绝接收并退回**这类信件。

最大接收容量：设置本机能够接收的单条彩信的最大容量。

广告消息：对本机是否接收由服务提供商发布的广告信息进行设置，或**允许接收**，或**拒绝接收并退回**这类信件。

服务器设置 在此菜单中,移动电话支持您对多种彩信发送网络进行相关设置,并对相应的设置进行**激活设置档**操作。网络设置的具体内容如下所示:

更改设置档名:对设置档名进行编辑保存。

主页:即设置彩信服务中心的网址。

网络帐号:按**中间键**或点击“**选择**”,允许您从当前所有的 MMS 网络帐号中,选择一个作为当前使用的 MMS 网络帐号。

联机型态:分为 **WAP** 和 **HTTP**,您可以通过该设置,对彩信发送中的连结方法进行设置。

使用者名称:设置彩信发出者姓名。

密码:发送彩信的访问密码。

容量查询 查看当前手机对分配彩信使用之内存空间的使用情况。

注:1.读取回报和发送回报的使用与您的网络运营商提供的服务有关,有关更多信息请向您的网络运营商咨询。2.您的手机专为存储彩信预留了一定数量的可用空间。保存大量彩信可能占用全部此部分存储空间,因而您的手机可能提示存储空间已满。此时您必须先删除彩信各信件夹中多余的信息以保证有足够所需空间再继续保存新的彩信。

4.5.3 语音信箱

当您不能接听电话时,自动将来电转接到语音信箱服务号码,就可以让对方给您留言,留言保存在服务网络的语音信箱系统中;事后,您可以访问语音信箱系统收听留言。

进入语音信箱子菜单,您可看到当前的语音信箱(最多设置两个语音信箱)。

按**中间键**或点击“**选项**”进入信箱选项,可以对语音信箱进行**编辑**以输入语音信箱的姓名和电话号码或者**连接到语音**来实现对语音留言的收听。

语音信箱功能的实现需要网络运营商支持,您可能需要先申请开通该项服务。有关更多信息及语音信箱号码,请向您当地的网络运营商咨询。

4.5.4 小区广播

小区广播是指网络运营商发送的公共信息。使用小区广播服务,您

可以从网络运营商处接收有关各种主题的信息，如天气、出租车、医院等。有关可用主题信息，请与您当地的网络供应商咨询。

进入小区广播子菜单，您可以看到四个菜单选项：

接收设置 开启或关闭小区广播的接收。

读取信息 打开收到的小区广播信息。

语言 设置是否接收所有语言的小区广播。

频道设置 对小区广播频道做如下设置：

选择：对备选小区广播频道进行开关操作，以过滤不需要接收的小区广播。

新增：新增小区广播频道，并对频道名称和频道号进行设置。

编辑：对所选频道进行编辑。

删除：删除所选的小区广播频道。

注：小区广播功能的实现需要网络运营商支持。

4.6 手机设置

4.6.1 情景模式

您的手机提供了多种情景模式，以便您根据不同事件和环境来自定义手机的铃声。首先，请根据当前场景，选择不同的情景模式，然后您只需将情景模式进行个人设置并激活即可。

按上下键滚动至所需的情景模式，然后按中间键或点击“选项”选择：

开启 启用选定的情景模式。

个人设置 对情景模式进行个人设置，选择需要更改的设置并进行相应的更改，包括：铃声设置、音量、响铃方式、铃声类型、提示音、应答模式。参考接下来的“个人设置”的详细说明。

注：1、拨号盘界面，长时间点中“#”号即可令手机进入静音模式，再次长时间点中“#”号则从静音模式退出，恢复到先前所设置的模式。

2、“耳机模式”和“蓝牙模式”不存在上述的“开启”菜单项，当用户连接了耳机或者蓝牙耳机时将自动开启。

个人设置

铃声设置 您可以设置来电、闹铃、开机、关机、信息和按键的铃声。

音量 设置响铃声和按键音音量的大小。

响铃方式 可以选择响铃、振动、振动及响铃、振动后响铃中任何一种方式作为当前响铃方式。

铃声类型 可以选择一声、连续、渐强中任何一种方式作为当前铃声类型。

提示音 可对警告音、错误、网络连接音提示铃声进行选择/取消设置，以令相应情况下进行铃声提示。

应答模式 可以对任意键（除挂机键外）、自动接听（此项仅出现在耳机模式中）接听模式进行选择/取消设置，并存储设置。

4.6.2 显示设置

墙纸

墙纸的设置有两种方式：一是通过浏览系统自带的墙纸而选定，二是下载，通过浏览[我的文档]中大小适合的图片确定作为墙纸。在浏览系统自带墙纸时，可按左右键在选单中按顺序查看。

屏幕保护

在屏幕保护设置下可对屏幕保护的状态（开启、关闭、小时钟）和等候时间（5秒、15秒、30秒、1分钟）进行设置，以决定屏幕保护状态和移动电话启动屏幕保护的间隔时间段；在屏幕保护选择子菜单下，可以浏览并选择系统自带屏幕保护作为当前的屏保；也可以选择下载，通过浏览[我的文档]中大小适合的图片确定作为屏幕保护。在浏览系统自带屏幕保护时，可按左右键在选单中按顺序查看。

注：当屏幕保护的状态设置为关闭或小时钟时，等候时间显示为无效，且不可更改。

LCD 背光

可以修改 LCD 背光的亮度和时间。

开机画面

开机画面的设置，一种方法是通过浏览系统自带的图片、动画，然

后确定完成设置，另一种方法是下载，通过浏览[我的文档]中的图片、动画，然后确定作为开机画面；在浏览系统自带内容时，可按左右键在选单中按顺序查看。

关机画面

操作与开机画面相同。

显示日期时间

选择开启/关闭设置，以决定日期时间是否显示在待机画面上。

显示网络供应商名称

选择开启/关闭设置，以决定本机网络供应商名称是否显示在待机画面上。

4.6.3 系统设置

时间与日期

在该菜单下，可以对手机的时间和日期进行设置。该菜单下设三个子菜单：

设置城市 共设有 77 个备选城市，选择不同城市，可更改手机显示时间。

时间/日期设置 在该子菜单下，可对手机的时间和日期依据规定的格式进行设置。手机允许设置一个公历 2000 年至 2030 年之间的日期。可以选择是否开启夏令时显示。

格式设置 可对时间格式在 12 小时制和 24 小时制之间进行设置；可对日期格式在年-月-日，月 日，年，日-月-年，日/月/年，月/日/年，年/月/日之间进行设置。

定时开关机

共有四个开关机时间可供您编辑，每个时间项下面包括该定时设置的打开/关闭、开机/关机以及定时的时间内容，设置完成并将该项打开后，当相应的设置时间到了的时候，会按照设置的开关机操作而执行开机或者关机动作。

注：时间设置相同的话，不能同时被激活。

语言

设置当前语言类型为 **English**(英文)或**简体中文** ,则手机菜单和界面随之刷新为相应语言显示。

预设输入法

在当前移动电话上的多种输入法之间选择一种作为文字编辑时的默认初始输入法。

开机问候语

可对开机时候是否显示问候语的状态进行开启/关闭设置 ,并对问候语的内容进行编辑。

快速拨号

在该子菜单下 ,可通过对状态的开启/关闭设置 ,来激活或者禁止快速拨号 ;在**速拨清单**下可对点击“ 2-9 ”数字进行设置 ,使在拨号盘界面 ,通过长时间点中相应的数字来完成对设置号码的拨号。

快捷功能

在该子菜单下 ,按**中间键**或点击“ **选项** ”可进行如下操作 :

- | | |
|-------------|--------------|
| 新增 | 新增功能到快捷方式菜单。 |
| 编辑 | 编辑此快捷功能菜单。 |
| 删除 | 删除此快捷功能菜单。 |
| 删除全部 | 删除全部快捷菜单。 |
| 关闭 | 屏蔽此快捷菜单。 |
| 编辑顺序 | 编辑快捷菜单顺序。 |

指定功能键

在该子菜单下 ,您可以对上、下、左、右四个**导航键**在待机界面下的各种快捷功能进行编辑。

4.6.4 通话设置

进入**通话设置**子菜单 ,您可以进行以下内容的设置 :

IP 拨号

移动电话支持 IP 拨号功能 ,最多可编辑设置三组 IP 号码。当您在电话簿下 ,选定号码并按**中间键**或点击“ **选项** ” ,选择 **IP 拨号**的时候 ,移动电话即会在该号码前自动加上当前激活的 IP 号码 ,并呼出。

在选定某一 IP 号码状态下，按**中间键**或点击“**选项**”可进行：
启动 选定 IP 号码作为当前 IP 呼叫号码。已启动的 IP 拨号，按**中间键**或点击“**选项**”可选择“**关闭**”操作。
编辑 输入 IP 号码，进行编辑设置。

呼叫限制

进入“**呼叫限制**”子菜单，您可以任意设置下列呼叫限制组合来提高安全性。有的网络供应商可能不提供呼叫限制这种服务，具体使用时请与您的网络供应商联系。网络供应商将提供一个四位的**禁止密码**以便您能启用呼叫限制。在该菜单中，您可以分别对以下呼叫作以限制：

禁止拨出 可以分别对所有电话、国际电话、国际不含国内三种电话作呼出限制功能的**启动**、**关闭**和**查询**操作。在对所有电话作拨出限制的情况下，移动电话将禁止呼叫除紧急呼叫外的任何号码。在启动操作中需设置禁止密码，而取消激活即关闭操作中，需输入启动时设置的密码，方能完成操作。

禁止来电 在此菜单下可以对限制所有来电进行**启动**、**关闭**和**查询**操作，或对限制**漫游来电**进行**启动**、**关闭**和**查询**操作。

取消限制 输入禁止密码，可令所有限制呼叫设置无效。

更改密码 输入旧的禁止密码，设置新的禁止密码。

呼叫等待

打开此功能后，在进行通话时如有新的来电，网络会通知您。具体使用可与您的网络供应商联系。

启动 启动此功能。

关闭 关闭此功能。

查询 查询本功能的状态。

呼叫转移

呼叫转移网络服务允许您将某种业务的来电在某种预设的情况下转接到一个您指定的电话号码上。您可以设置和取消手机的来电转移功能。该项业务需要网络支持，请与您的网络供应商联系，以开通此业务。

该功能包括：**无条件转移**、**联络不到转移**、**无应答转移**、**遇忙转移**、**转移所有数据来电**等不同情况下对各种来电的转接处理，进入相应的转移菜单中，可以如下操作：

启动 启动呼叫转移。需设置当前来电转移的转接号码。

关闭 关闭呼叫转移。

查询 查询本功能的状态。

设置完成之后，当您不需要呼叫转移的时候，可以通过取消所有转移，来禁止上述功能的使用。

本机号码

对通话过程中，本机号码是否显示在如下设置中选择：

系统预设 当移动电话作为主叫方时，主叫号码的显示由本机设置。

隐藏号码 当移动电话作为主叫方时，主叫号码不显示在被叫方手机上。

发送号码 当移动电话作为主叫方时，主叫号码在被叫方的显示由网络决定。

通话时间提示

在此菜单下可对一定长度的通话时间进行提示，依据菜单功能依次可以选择以下提示方式：

关闭 关闭该功能。

一声 输入 1-3000 之间的任意数字，即选择到达该时间时进行通话时间的提示（以秒为单位）。

周期 输入 30-60 之间的任意数字，即从输入时间(秒为单位)开始，每隔 1 分钟进行通话时间的提示。

通话时间显示

对此项功能进行开启/关闭设置，即可对通话过程中通话时间的显示完成激活和禁止的操作。

接通提示

设置电话接通时的提示方式。可以选择无、仅提示音、仅振动、提示音及振动来设置对方接通时的提示。

自动重拨

通过对其进行开启/关闭设置，来激活或禁止该功能。若开启此功能，当您的手机在呼叫失败后将再次进行连接尝试，最多可重拨 10 次。此功能可以省去您重复拨打电话的麻烦。

4.6.5 手写设置

包括设置手写速度和手写笔色彩。其中手写速度可以分为快、中、慢三个级别；手写笔色彩有 8 个颜色可供您选择。

4.6.6 触屏校准

根据屏幕显示的校准说明，点击屏幕上的箭头中心，校准触屏，使触屏笔更加准确。

4.6.7 网络设置

网络选择

此菜单可以搜寻网络并设置网络搜寻方式等。

重新搜寻 重新寻找到适合的网络。

选择网络 搜寻现在可以找到的网络并选择。

搜寻模式 选择“手动”或“自动”搜寻适合的网络。按中间键或点击“转换”来切换搜寻模式。

注：选择“自动”搜寻模式，则移动电话根据 SIM 卡信息自动选择服务提供商。选择“手动”搜寻模式，则手动选择网络服务，移动电话将搜索得到当前的服务提供商列表，以供用户根据 SIM 卡类型选择服务提供商。

优先网络

优先网络，即移动电话在搜索网络过程中，优先选择的网络供应商。进入该菜单，将列出当前用户定制的优先网络供应商列表，按中间键或点击“选项”菜单包括如下内容：

从清单加入 从移动电话中预设的 PLMN 服务供应商列表中选择加入当前优先网络，并在优先权设置界面中，左右键移动，选择该供应商在搜索中的优先级别。进入网络清单列表，按上下键选择一个网络供应商，按中间键或点击“选项”进入，您可以选“选择”将此网络供应商加入优先网络，或选择“依字母排序”将清单列表中列举的供应商依字母顺序排列后选择。

新增 该功能允许您自定义网络供应商名称，并定义其优先权。

变更优先网络 更改当前选定的网络提供商优先级别。

删除 删除当前选定的网络供应商。

注：优先网络清单中最多可以选择八个网络供应商，若超出此限制则无法加入和新增供应商到清单内，必须先删除清单中多余的网络供应商，然后再添加或新增网络供应商到优先网络清单中。选项菜单的显示和供应商个数与 SIM 卡有关。

GPRS 连接

按中间键或点击“转换”，令移动电话的 GPRS 连接方案在永久连接和需要时连接之间切换。

4.6.8 安全设置

进入“安全设置”子菜单，您可设置手机的安全选项，以避免手机或 SIM 卡被非法使用。

SIM 卡锁

SIM 卡的锁定由 PIN 码来完成，可以防止您的 SIM 卡被非法使用。

注：PIN 码如果连续三次输错，SIM 卡将被锁死，这时，您需要 PUK 码来解锁 SIM 卡。PIN 码和 PUK 码可能和 SIM 卡一起提供给您，如果没有，请与您的网络供应商联系。缺省的 PIN 码一般是 1234，请尽快将其更改为自己设置的密码。

手机锁

手机锁密码可以防止您的移动电话被他人盗用。

注：缺省的手机锁密码一般是 1234，请尽快将其更改为自己设置的密码。

键盘锁

设置移动电话的自动键盘锁定功能，按中间键或点击“确定”进入键盘锁设置界面，可以分别选择关闭（键盘自动锁定功能无效）、5 秒、30 秒、1 分钟、5 分钟以在相应的时间内，若手机在待机状态下无任何操作，则键盘自动锁定。

注：若键盘未上锁，长时间点中图标“”即可对键盘上锁；若键盘上锁，则滑动滑块即可解锁。

隐私保护

如果打开隐私保护功能，则您要进入保护菜单时需要输入相应的保护密码。此功能可以选择的保护菜单有：通话记录保护、短消息保护、电话簿保护和文档管理保护。

注：缺省的隐私保护密码是 1234，请尽快将其更改为自己设置的密码。

固定拨号

如果您的 SIM 卡支持，可以限制仅拨打选定的电话号码。当此功能打开时，仅可以拨打固定拨号表中的电话号码或列表中的某几个数字开头的电话号码。

进入“固定拨号”子菜单，您可以进行以下设置：

模式 通过输入 PIN2 码，即可完成对固定拨号模式的开关设置。

固定拨号清单 按中间键或点击“确定”进入，出现限拨清单，按选项可进行相应编辑、删除等操作；若当前列表为空，则可通过新增来增加固定拨号号码。

注意：打开或关闭固定拨号功能，需要您输入 PIN2 码，请与您的网络供应商联系获得 PIN2 码。PIN2 码如果连续三次输错，固定拨号功能将无法使用，这时，您需要 PUK2 码来解锁。打开固定拨号后，进入电话簿显示的是固定拨号中的号码。

禁止拨号

如果您的 SIM 卡支持，可以禁止拨打选定的电话号码。当此功能打开时，移动电话不能拨打当前禁止拨号号码列表中的号码。

模式 通过输入 PIN2 码，即可完成对禁止拨号模式的开关设置。

禁止拨号清单 按中间键或点击“选择”进入，出现禁止拨号号码列表，按选项可进行相应编辑、删除等操作；若当前列表为空，则可通过新增来增加固定拨号号码。

注意：打开或关闭禁止拨号功能，需要您输入 PIN2 码，请与您的网络供应商联系获得 PIN2 码。PIN2 码如果连续三次输错，禁止拨号功能将无法使用，这时，您需要 PUK2 码来解锁。打开禁止拨号后，进入电话簿显示的号码中将没有禁止拨叫的号码。

更改密码

在该菜单下，可以对四个密码进行修改设置：

更改 PIN 若当前 PIN 码锁已经激活，则输入正确的旧的 PIN 码，即可对 PIN 码进行重新设置。

更改 PIN2 输入正确的旧的 PIN2 码，即可对 PIN2 码进行设置。

更改手机锁密码 输入正确旧的手机锁密码，可重新设置移动电话的密码。

隐私保护密码 输入正确旧的隐私保护密码，可重新设置新的隐私保护密码。

注：上述输入的密码必须为大于等于 4 位小于等于 8 位的数字，方能成功进行密码的更改。

模式设置

此菜单有三种模式可供选择：正常模式、飞航模式、开机时询问。若选择飞航模式，则与 SIM 卡相关的功能将被屏蔽，且在飞航模式下若设置闹铃的响铃方式为振动、振动后响铃或振动及响铃时，振动效果会被屏蔽掉。

STK*

STK 是网络运营商为您提供的增值服务。

您的手机支持 **STK** 功能。如果 SIM 卡和网络运营商不支持该种服务，本功能将不能使用。要获得更多信息请与网络运营商联系。

4.6.9 音效

设置音乐播放的均衡器内容，您可以在多种方式中选择您需要的均衡器方式，也可以选择“还原出厂设置”恢复默认设置。

4.6.10 恢复出厂设置

在此菜单下，输入手机锁密码，确定后手机自动重开机后即可将手机的部分相关参数设置恢复到移动电话出厂时的情况。

注：缺省的手机锁密码一般是 1234，请尽快将其更改为自己设置的密码。

4.7 照相机

本手机内置高清晰摄像头，您可以随时随地进行拍照，并把照片保存到存储卡内（确定已经插入存储卡）。

照相机设置

按**中间键**选择照相机再点击“**确定**”进入照相机取景界面，可按**导航键**调节相机**曝光补偿**参数和相机焦距（照片大小设为 640x480、1280x960 和 1600x1200 时不支持调焦功能）；点击屏幕显示快捷图标也可以调节相应的设置。

在取景状态，点击“**选项**”可以进行如下操作，从而进行更为详细的参数设置。

到相簿 转到相簿，显示当前相簿中照片文件列表。

相机设置 包括对快门声、曝光补偿、避免闪烁、延迟拍摄、连拍设置操作内容的调节。调节完毕，点击“**确定**”激活当前设置。

照片设置 包括对照片大小和照片品质的调节。

白平衡 设置白平衡状态，包括自动、太阳光、钨丝灯、日光灯、阴天、白热光调节。

拍照模式 设置拍摄的模式：自动或夜景模式。

特效设置 设置照片拍摄的特殊效果，包括正常、灰阶、复古、复古绿、复古蓝、负片。

图框 仅 240x320 照片大小（即主屏幕大小）支持设置图框，里面有十种图框供选择。

还原设置 按**中间键**或点击“**确定**”，然后再按**中间键**或点击“**是**”，则照相机参数还原到出厂设置。

拍照

在照相机取景状态下，调节镜头，让被拍摄物显示在取景框中。

取好景后，按**中间键**、**右侧键**或点击“”图标拍照。

拍完后，点击“**保存**”或按**中间键**对当前图片进行储存，然后回到取景状态；点击“**清除**”不保存照片，返回到取景状态。

您可从[多媒体]-[相簿]菜单或[我的文档]\存储卡盘（确定已经插

入存储卡)下的[相册]文件夹中查看图片、也可以在取景状态按“选项”进入“相簿”查看图片。

4.8 电话簿

注：本手机可存储 1000 条电话簿记录(其中普通电话簿记录 500 条，VIP 电话簿记录 500 条)，SIM 卡存储电话号码记录的数目因其容量而不同。

快速查找 快速浏览电话簿中所有的记录。

添加号码 在电话簿中加入新的一条电话号码记录至 SIM 卡或至手机。

新增联系人至手机，除了可以输入姓名、电话号码、家庭电话、公司电话、传真号码外，您还可为新增的电话簿记录设置以下内容：

公司名称：编辑设置联系人所在公司名称。

电子信箱：编辑电子邮件地址。

生日：编辑联系人生日。

大头贴：您可选择手机预设的图片或从[我的文档]的资料夹中选择合适的图片作为当前电话号码记录的个性化来电图片。

影片连接：设置当前电话号码记录的个性化来电影片。您可从[我的文档]的资料夹中选择合适的来电影片。

铃声选择：设置当前电话号码记录的个性化来电铃声。通过按左右键可从手机系统的内置铃声中选择个性化来电铃声。

注：[我的文档]中的铃声文件只有发送至情景模式后才可以被选择。

来电群组：您可将存储在电话簿中的电话号码记录依据交往性质加入到不同组别。

注：新增电话簿记录至 SIM 卡时仅保存姓名、电话号码和来电群组信息。

全部复制 选择 SIM 卡至手机将 SIM 卡上的所有电话号码记录复制到手机或选择手机至 SIM 卡进行反向的复制操作。

注：将手机中的电话号码记录复制到 SIM 卡时只复制手机中电话号码记录的“姓名”、“电话号码”和“来电群组”信息。

删除 选择删除 SIM 卡所有记录或手机所有记录可分别删除 SIM 卡或手机上的所有电话簿记录；您也可选择删除或多选删除来删除选定的电话簿记录。

注：删除 SIM 卡或手机所有记录时需要输入手机密码，默认密码为 1234。为避免重要个人信息丢失，请谨慎操作删除功能。

来电群组 移动电话支持来电群组功能，您可以在来电群组列表界面下，选定群组，查看并编辑群组明细。

设置 可以选择如下选项：

存储位置：可以设置电话号码默认保存位置，用户也可在保存时选择。

条目设置：针对手机中的电话记录是否显示家庭电话、公司名称、电子信箱、公司电话、传真号码、生日、大头贴、影片连接、铃声选择、来电群组进行设置。

容量查询：可以查询手机和 SIM 卡的电话簿记录存储容量以及已经占用的空间。

我的名片：您可以编辑和发送您编辑的名片信息。

电话簿备份：您可以选择“电话簿导出”将手机和 SIM 卡上存储的电话簿信息导出并保存在存储卡上；或选择“电话簿导入”将存储在存储卡上的电话簿信息导入到手机上。

进入电话簿列表，按上下键选择一条电话号码记录。按中间键或点击“选项”，可对当前电话号码记录进行如下操作：

拨号 拨叫该号码。

IP 拨号 在设置 IP 拨号号码并激活的前提下，选择 IP 拨号，可在当前选定号码之前加上该 IP 号码呼出。

发送短信息 向选定号码发送短信息。

发送彩信 向选定号码发送彩信。

查看 进入当前所选电话号码记录的详细信息界面，可查看当前电话记录的姓名、分组、电话号码、个性来电铃声、个性大头贴等信息。

注：当前所选电话号码记录存在 SIM 卡上时，只能查看到该条电话号码记录的姓名、电话号码、来电群组信息。

编辑 对选定电话记录进行修改设置。

删除 删除该电话号码记录。

拷贝 拷贝当前电话记录到另一载体上。

移动 将当前电话记录移动到另一个载体上，若当前电话记录保存在 SIM 卡上，则将记录移动到手机上，并删除原 SIM 卡记录；反之同理。

复制 在同一载体上复制当前记录。

发送名片 您可以通过短信或通过蓝牙传送名片信息，或将名片存到文件。

注：查看电话簿列表时，按拨号键可以直接拨叫该号码。在所选电话号码记录选项菜单界面，点击图标“”可以直接拨打此号码。

4.9 爪哇

4.9.1 爪哇

➤ 大智慧

大智慧是手机提供的一种手机炒股业务。

网址：<http://bbs.gw.com.cn>

客服热线：021-38429995

使用大智慧服务(包括登录)均发生网络连接请求,会产生 GPRS 上网流量，手机上网资费请资讯当地营运商。

➤ UCWEB6

UCWEB6 浏览器是一款 WAP、WEB 浏览器，借助强大的转换引擎技术，手机可以高速浏览 WEB 页面、进行互联网搜索、收发 email，浏览各种附件等；使手机与互联网无缝结合成为现实，让手机用户拥有如同 PC 一样的互联网体验。

使用 UCWEB6 个人服务（包括登录），均发生网络连接请求，会产生 GPRS 上网流量，手机上网资费请资讯当地营运商。

➤ 海天书城

可以利用互联网进行搜索或浏览排行榜选择阅读的书籍，让手机用户能随时随地看书来增长知识。

海天书城服务均发生网络连接请求，会产生 GPRS 上网流量，手机上网资费请资讯当地营运商。

➤ 我猜我猜我猜

是一款手机游戏，通过寻找企鹅来考验手机用户的眼力。

➤ stone

是一款手机游戏，相邻的两个宝石互换位置后，相连的同色宝石满足三个或者三个以上，就可以产生消除并获得分数。

4.9.2 爪哇设置

爪哇设置包括爪哇音效、爪哇振动、爪哇网络和执行内存大小的设置。您可以通过按上下键移动光标条到该项目的控制栏，然后通过左右键进行具体设置。

注：执行内存大小不可编辑。



4.10 多媒体

4.10.1 电影播放机

进入电影播放机，您可方便查看保存的影片列表，按中间键或点击“播放”播放影片；点击“选项”对选择的影片进行播放、发送、重命名、删除、删除全部文件或列表中影片排序或进行蓝牙设置操作。

播放影片时可以通过按左右键控制影片的播放进度；按上下键控制影片的播放速度（注：部分影片格式可能不支持此功能）；按左侧键调节影片的播放音量；发送操作可以将录制的影片传送到电话簿或通过蓝牙发送出去。

在影片列表界面按中间键“播放”播放影片。在影片播放过程中，按中间键或点击“暂停”或点击“”可以暂停影片的播放，然后按中间键或点击“继续”或点击“”可以继续影片的播放。点击

“”图标可以实现影片的全屏播放，全屏时无法实现抓拍功能。点击“”图标或按右侧键可以实现影片图片抓拍功能，抓拍的照片保存至[相簿]菜单中（注：部分影片格式可能不支持此功能）。

4.10.2 音乐播放器

在音乐播放器界面下，按上下键可以将控制焦点移动到搜索栏，点击输入位置，进入文字编辑界面，输入搜索内容，然后按中间键开始搜索；按上下键选择播放的音乐文件，然后按中间键进行播放；按中间键可以播放或暂停当前音乐的播放，按左侧键可调节音乐的播放音量。

在音乐播放器界面下，点击“菜单”，然后按上下键可以在下载列表、设置、推荐歌曲、热门歌手、退出之间切换，按中间键或点击“确定”进入相应菜单或执行相应功能；点击“歌曲”则显示所有音乐文件清单，然后按中间键或点击“选项”可播放该音乐或查看音乐文件中的详细信息、加入铃声库（设该音乐为备选铃声之一）、进行更新播放清单操作，或将该曲目设为彩铃。

注：执行“更新播放清单”操作，把[我的文档]中存储卡盘（确定已经插入存储卡）[歌曲]子目录下的音乐文件更新到播放清单中，而无需手动修改。根据网络状况不同，搜索的时间长度也不一样，搜索完成后，如果成功将返回搜索列表。选中搜索结果条目后，即可按左键执行添加下载等操作。如果在歌曲所在的同一目录(如歌曲)下有当前 mp3 名字相同的歌词文件（后缀名为.lrc），歌词将同步显示在歌词栏中。如果歌词文件与歌曲文件不匹配，将无法同步显示歌词。播放列表里最多保存 99 个曲目，自动更新的时候只会添加先搜索到的 99 个条目，如果要添加其他条目，需要在设置里关闭自动生成清单功能，然后才能删除列表中已有的歌曲并手动从储存卡上搜索歌曲添加。

因 MP3 格式较多，本播放器不能保证对所有格式 MP3 的支持，对于不支持的格式可能出现无法播放或显示总时长不正确等问题，请尽量使用常用的 MP3 音乐(MPEG1.0 layer 3)。

所有的下载都来自网络，请自行甄别文件来源的合法性。

搜索结果来自网络，联想不保证搜索结果的完整性和有效性。

此手机的空中曲酷不支持联通卡。

4.10.3 电子书

此功能可以帮助您阅读保存在**存储卡**（确定已经插入存储卡）上的**TXT**格式的文字文件。您只需要将要阅读的文件拷贝到**[文档]**文件夹中，然后进入电子书菜单即可阅读。

按**中间键**或点击“**选项**”进行如下选项操作：

打开电子书 阅读所选择的文件内容。

更新 重新整理文件夹中的文件。

系统预设 设置电子书显示字型、卷页等信息。

信息 显示电子书标题、大小及文件格式信息内容。

删除 删除所选文件。



删除全部 删除所有显示在电子书菜单下的文件。

排序 对电子书菜单下显示的文件进行排序操作，您可以选择**按名称**、**按类型**、**按时间**、**按大小**和**无排序**（即随机排列）中的一种来排序。

执行系统预设 应用系统预设设置内容。

注：此功能支持显示**TXT**文件，且只有保存在**[文档]**文件夹中的**TXT**文件才能够显示在此菜单中。打开一部电子书，若文件显示为乱码则请修改“**系统预设**”中的“**编码方式**”设置以正确显示相应编码格式的**TXT**文档。“**系统预设**”中“**编码方式**”默认为“**GB2312(简体中文)**”。

4.10.4 相簿

其中**查看**相片时，您可以点击图标“”旋转相片，点击图标“”、“”可以放大、缩小图片；**发送**操作可选择将照片发送到**墙纸**、**到屏幕保护**、**到开机画面**、**到关机画面**、**到电话簿**或通过**彩信**、**通过蓝牙**发送出去，具体情况下操作成功与否受彩信空间大小、相片大小等因素有关；**重命名**操作可对照片重新命名；**删除**操作可以删除所选文件。**删除全部**文件可以删除所有保存的照片；**排序**操作可以选择**按名称**、**按类型**、**按时间**、**按大小**和**无排序**（即随机排列）中的一种来排序。

注：320*240 和 240*320 大小的照片不可以放大/缩小。

4.10.5 自编铃声

在这个功能中，您可以利用移动电话中提供的编辑功能，编写自己的音乐。

当没有任何编辑好的铃声文件时，该目录为空，按**中间键**或点击“**新增**”，即可以编辑新的铃声；在已存在铃声文件的情况下，按**中间键**或点击“**选项**”进入到功能列表中：

播放 如当前铃声编辑文件列表中已存在并被选中的铃声文件，则会出现此项，以允许用户对当前铃声进行试听。

编辑 利用手机模拟键盘对铃声进行编辑创作，编辑完成后可将编辑的文件保存为 imy 格式铃声文件。

新增 新增铃声文件。

重命名 编辑更改文件名称。

删除 删除选中的文件。

删除全部文件 删除全部文件。

发送 可以将选定编辑好的铃声传送到**情景模式**，以令该铃声在铃声设置时使用，或**通过彩信**、**通过短信**、**通过蓝牙**发送出去。

铃声的具体编辑方法

在铃声编辑的界面下，会出现五线谱，随后您就可以依据以下的说明编辑创作自己的铃声了：

上键：如果当前的符号是一个音符，则令当前音符升高一个音组，即“**高 8 度**”。

下键：如果当前的符号是一个音符，则令当前音符降低一个音组，即“**低 8 度**”。

左键：向前移动一个音符。

右键：向后移动一个音符。





在铃声编辑界面，按**中间键**或点击“**选项**”，有以下选项可供操作：

播放 播放已编辑的铃声。

播放速度 调整已编辑的铃声的音乐速度：**快速**，**一般**，**慢速**。

选取乐器 有 10 种乐器可以选择：**钢琴**，**吉他**，**小提琴**，**萨克斯管**，**鼓**，**长笛**，**口琴**，**喇叭**，**音乐盒**，**木琴**。

存储 编辑好文件名后，存储当前铃声文件。

注：自编铃声功能不支持简谱的编辑，仅支持五线谱的编辑。点击界面  编辑音乐，点击  在当前位置插入音符，点击  播放当前编辑的音乐文件，点击   移动选择要修改的音符。

4.10.6 电影录像机

录像机设置

选择**电影录像机**菜单，按**中间键**或点击“**确定**”进入摄像机预览界面。

按**上下键**可调节录像机**曝光补偿**参数。

在摄像机预览界面，点击“”进行如下选项操作：

到播放器 转到**电影播放机**列表，显示当前列表中电影文件。

电影录像机设置 包括**对白平衡**、**曝光补偿**、**夜景模式**、**避免闪烁**操作内容的调节。调节完毕，按**中间键**或点击“**确定**”激活当前设置。



特效设置 设置录像特效，包括**正常**、**灰阶**、**复古**、**复古绿**、**复古蓝**、**负片**操作内容的调节。

还原设置 按**中间键**或点击“**确定**”，然后再按**中间键**选择“**是**”，则录像机参数还原到出厂设置。

录像

在摄像机取景状态下，调节镜头，让被拍摄物显示在取景框中。

取好景后，按**中间键**、**右侧键**或点击“”开始录像。

影片录制过程中，按**中间键**、**右侧键**或点击“”暂停影片录制；点击“”停止当前影片的录制并提示是否保存录像内容。

点击“”退出录像菜单。

您可从**[多媒体]-[电影播放机]**菜单或**[我的文档]\存储卡盘**(已经确定插有存储卡)下的**[影片]**目录查看影片。

4.10.7 幻灯片

您可以从**[我的文档]**中选择一个图片文件夹以幻灯片的方式浏览它。

选好图片文件夹后，选择“**选择**”项进入选项列表界面，随后您可以选择“**播放**”操作，则保存在文件夹中的图片将以幻灯片的方式开始播放，您也可以选择“**设置**”操作对播放方式、速度、特效、背景音效、水平播放、声音进行设置。

注：如果同时开启了背景音效和声音，在进入图片播放时会只有背景音效。

4.10.8 流屏快讯

本软件提供了**奥运、头条、娱乐、财经和综合**五个板块的内容，使用户可以轻松及时地掌握每天的各项信息资源。

注：此功能的使用可能会产生 GPRS 流量费用，请谨慎使用。

4.11 GPS 导航

图吧手机地图软件导航版是由北京图为先科技有限公司精心打造的一款集地图浏览、POI 查询与收藏、周边查询、GPS 定位、路线计算、模拟导航、语音导航为一体的多功能手机电子地图导航应用产品。

图为先网址：<http://www.mapbar.com>

服务热线：010-68039296

➤ 地图升级

使用数据线连接手机和 PC，将[GPSCityMap]文件拷贝到存储卡的根目录下即可。地图文件夹名称不能改变，否则手机识别不到本软件所使用的数据，如文件夹被删除，软件启动后将无法进行地图浏览和其他各项操作。

注：禁止用户自行编辑[GPSCityMap]目录下文件。手机中与 GPS 定位相关的功能请注意地图的一致性。

4.12 工具箱

4.12.1 蓝牙

您可以通过蓝牙无线技术将手机连接至兼容的设备。为确保可在手机和其他支持蓝牙无线技术的设备间进行相互操作，请使用经我公司认可，适用于此型号手机的配件。请向其他设备的制造商咨询，以确定其

设备是否与本手机兼容。

在某些地区，使用蓝牙无线技术可能受到一些限制。请向当地主管部门或服务供应商咨询。

使用需要蓝牙无线技术的功能，或在使用其他功能时在后台运行。这些功能，则会更快地消耗手机电池的电量，缩短电池的使用寿命。

使用蓝牙无线技术，手机可与最远相距 10 米的兼容蓝牙设备建立无线连接。因为支持蓝牙无线技术的设备是通过无线电波进行通信的，所以您的手机和其他蓝牙设备不需要保持相互正对。但是，蓝牙无线连接可能因为墙壁或其他电子设备等障碍物而受到干扰。

激活蓝牙 按**中间键**开启或关闭蓝牙功能。

搜寻免持装置 按**中间键**搜寻免持装置，如蓝牙耳机等。如果附近有蓝牙设备，并且已经打开，手机将找到该装置，按**中间键**或点击“**连接**”，输入蓝牙密码配对，成功连接。

我的装置 按**中间键**或点击“**确定**”进入我的装置，显示已和本手机建立过联结的装置记录。选择一项记录，按**中间键**或点击“**选项**”可进行如下操作：

联机：对该设备进行联机，可选择服务记录中的服务进行联机。

断线：断开此连接。

装置名称：进入可以修改装置名称。

删除：删除该记录。

删除所有：删除所有记录。

服务记录：显示该装置的服务记录。

搜寻新装置：搜寻新的蓝牙装置。

联机中装置 显示联机中装置及其服务，可按**中间键**或点击“**断线**”断开对该设备的联机。

设置 蓝牙功能设置，按**中间键**或点击“**确定**”可进行如下操作。

本机可被搜寻：按**中间键**开启或关闭此功能。

本机名称：可选择相应输入法后对本机装置名称进行修改。

认证需求：若开启此功能，则对蓝牙发送数据加密。

设置声音路径：可选择留在手机或转到免持装置。

文件传输设置：设置分享目录和目录权限。

远程 SIM 卡模式：开启此功能并连接远程设备，则 SIM 卡信息可以与远程设备共享（如车载电话等）。

我的蓝牙 显示我的蓝牙服务记录。

注：本手机支持的蓝牙服务包括：免持装置服务、耳机装置服务、串行端口服务、拨号网络服务、对象传输服务、文件传输服务、进阶声音播放服务、影音远程控制服务、SAP 服务和传真服务。若您需要搜索蓝牙耳机或笔记本等免持装置请选择“搜寻免持装置”即可，若您需要搜索手机等装置则请选择“我的装置-搜寻新装置”操作。

4.12.2 闹钟

移动电话最多可设置五个闹钟（关机后闹钟仍然有效）。在闹钟菜单显示的闹钟列表中，选定一个闹钟进行编辑：可分别对闹钟进行开启/关闭、时间、响铃设置、延长时间(分)以及响铃方式的设置。其中响铃设置可以选择设置为：一次、每天、自定义（默认为周一到周五的闹钟，用户也可以根据自己的需要设置为一周中的某几天）。

4.12.3 录音

该子菜单会列出当前移动电话上存储的 **amr** 或 **wav** 为后缀的录音保存文件，并在界面上方显示录音文件生成日期以及文件的大小。

按**中间键**开始录音，点击“选项”，可显示出录音的选项菜单，内容依次为：

录音 开始新的录音。录音文件将被保存到[我的文档]/存储卡盘（确定已经插入存储卡）[声音片断]子目录下；也可按**挂机键**返回待机界面，同时由系统自动对文件进行保存操作。

注：在录音文件名编辑界面，可清除文件名，然后点击“返回”，放弃当前录音文件。

播放 播放当前选定的录音文件。

附加 对于 **amr** 文件，可在当前的录音文件上追加录音，并最后将所有录音记录保存到当前的文件中。

注：对于 **wav** 文件此选项不会出现。

重命名 对当前的录音文件名进行重新编辑。

删除 删除当前录音文件。

全部删除 删除当前录音列表下的所有录音文件。

设置 通过左右键对文件格式进行设置。文件格式在 AMR 和 WAV 之间切换，此设置保存后，在下次录音中，对录音文件的格式起到更改作用。

发送 可将当前选定的录音文件，传送到情景模式作为备选铃声或通过彩信或通过蓝牙发送出去。具体情况下操作成功与否与彩信空间大小、录音文件大小等因素有关。

4.12.4 日历

进入日子菜单，屏幕上会显示出当月日历，并且当前日期用其它背景框标出。按**导航键**更改日期，屏幕上的日历信息也会相应更新。

日程表

根据软键提示选择“**新增**”或进入“**选项**”菜单，可以在当天加入日程表安排。也可从日历界面，进入“**选项**”菜单选择**跳到指定日期**，加入日程安排，这样您就可以方便地管理工作生活中的各种任务，安排和记录您将来要做的事项。当您预先安排的某事项时间到达时，手机将发出提示音提醒您去完成这些预先安排的事项。在当前日程为空的情况下，您可以通过**新增**来增加日程安排，当日程不为空时，按**中间键**或点击“**选项**”可看到如下菜单选项：

浏览

查看当前选定的日程内容。

新增

选择**新增**，创建新的日历行程事项。您可编辑行程的日期、时间、备注、闹钟、方式选项，按**上下键**滚动选择选项。

日期 设置日历行程事项执行的起始日期。

时间 设置日历行程事项应该完成的时间范围。

备注 编辑日期行程事项的主题内容（注：备注内容不能为空）。

闹钟 开启/关闭闹钟，设置当日历行程事项起始时间到达时是否启动闹钟提示。

方式 设置日历行程事项的闹钟提示重复方式为“一次、每天、自定义（默认为周一到周五的闹钟，用户也可以根据自己的需要设置为一周中的某几天）、每周、每月”。

注：手机专为日历行程预留了一定数量的可用存储空间，若选项中无新增选项，无法再新增日历行程时，必须删除存储的不重要日历行程记录，方可创建新的日历行程事项。只有当日历行程事项的闹钟设置为“打开”时，其方式设置才有效。

编辑

选择编辑，对选定的行程记录中日期、时间、备注、闹钟、方式内容进行编辑修改。

删除记录

删除当前行程安排记录。

全部删除

删除当天所有行程安排记录。

跳到指定日期

选择跳至指定日期后，输入指定日期，按中间键或点击“确定”，屏幕显示指定日期。

农历

通过打开/关闭设置，在日历中激活和禁止农历日期以及相关的节气、生肖年份的显示。

注：在手机语言设定为“English”的情况下农历不显示。

4.12.5 备忘录

显示所有行程安排，在选项菜单下，可以进行浏览、新增、编辑、删除记录、全部删除操作。

4.12.6 计算器

您的手机为您提供了一个具备四个基本功能的计算器，方便您进行简单运算。

进入计算器子菜单，显示计算器操作界面：

点击屏幕显示数字输入要计算的数字。

点击屏幕可以选择相应的存储功能键，点击“MR”重新调用存储的

数据；点击“**MC**”清除内存；点击“**M+**”把所显示的数字与内存中的数字相加；点击“**M-**”把所显示的数字与内存中的数字相减。

点击“**清除**”可清除最近的输入或结果。

点击“**返回**”退出计算器，按**中间键**计算结果。

注：此计算器精确度有限，会产生舍入误差，尤其是在除不尽的时候。当计算超过范围，显示区会用字母“**E**”来表示。计算器中数字显示区域第一行显示内存中保存的数字。

4.12.7 单位汇率

选择**单位汇率**子菜单，可以进行**单位换算**或**汇率换算**操作。

注：单位换算最多输入**8位有效数字**(包括小数点)，超出此范围无法输入，换算结果最多显示**12位有效数字**(包括小数点)。货币汇率换算最多输入**6位有效数字**(包括小数点)，货币栏最多输入**8位有效数字**(包括小数点)，超出此范围无法输入，汇率换算结果最多显示**14位有效数字**(包括小数点)。

4.12.8 世界时间

进入**世界时间**子菜单，首先出现世界时区浏览图，按**左右键**移动坐标位置，界面上将显示出坐标标注城市的日期和时间。

4.12.9 健康管理

在健康管理菜单下，包括**身体健康指数**和**女性生理周期**两种功能。

身体健康指数 在该菜单下，选定您的性别，输入您的身高(范围：55~300cm)、**体重**(范围：1~300kg)，确定后，将给出您的身体质量指数，以提示您身体质量**瘦、正常或胖**。

女性生理周期 在该菜单下，输入女性的**上次生理周期日**和**平均周期(日)**，手机将极尽体贴，用不同颜色在日历上标出今后的**排卵期**和**生理期**，以方便您的生活安排。

4.12.10 秒表

一般秒表 分为**分别计时**和**以圈计时**方式，选择“**查看记录**”可以查看保存的计时记录。

多面向秒表 按中间键或点击“开始”，然后按导航键控制上下左右四个方向的条码，可以分别记录上下左右四个方向的时间。

注：使用一般秒表或多面向秒表计时时，按中间键或点击“暂停”秒表暂停，长时间按中间键或点击“继续”可将秒表时间全部清零。

4.12.11 移动英语通

此功能可以更好的帮助您学习英语。首先您需要使用 PC 机登录网址：<http://www.english.com/>，访问“移动碟中碟英语通”网址下载您需要的课件，然后将下载的课件保存在[我的文档]-[English.com]文件夹。

进入菜单后，按导航键您可以选择您需要的模块，然后按中间键或点击“选项”选择操作。

听说王 听说王可将听说内容的声音与文字同步显示，按设定以单句或段落的形式复读，期间可以显示相关内容的重点提示，帮助您更深的了解相关内容。

阅读王 利用阅读王提供的阅读方式、中英翻译、变化字体、调制显示颜色等工具提高阅读质量，背课文看小说，记忆课文重点难点，给学习者一个高效的阅读环境。

单词王 采用几种典型的背单词方法如浏览、顺向记忆、记忆评测、逆向记忆、顺向（逆向）测试记忆等互相结合，提高记忆效率，同时引入了过程管理，利用艾宾豪斯记忆曲线对用户进行过程提醒，更使得记忆事半功倍。

句霸 此菜单将列出一些常用情景语句供您学习，并提供语音阅读教学供您更好的学习这些常用语句。

考试王 用托福、GRE 的机考模式，功能强大。你可以在手机上进行真题测试，也可从听力、语法、阅读、词汇等几方面检视自己学习成果，答案都附有考点难点解释。

词霸 查询丰富的词库，提供详尽的解释，让您充分理解每个词的涵义。

4.12.12 号码归属地

按中间键或点击“确定”，输入电话号码，然后按中间键或点击“确定”将显示该号码所属的区域。

第5章 输入法

5.1 概述

此款手机支持中英文输入法，为您提供多种输入方法。

5.2 键盘定义

中间键：一般表示确认。

导航键：一般用于光标的移动或待选字的选择。

5.3 输入法说明

5.3.1 (大写和小写)字母输入法

(大写和小写)字母输入法，分别分为大写和小写两种，即 ABC 和 abc。





输入英文字母：根据您要输入的单词，点击屏幕上相应的字母，输入需要的大写字母。

点击屏幕可以移动光标位置。

点击  切换显示字母和符号输入界面。

点击  输入空格。

点击  删除输入的大写字母。

点击  隐藏大小写字母显示，点击  显示大小写字母。

点击  切换到英文小写输入法。

点击“清除”删除错误输入，长时间点中“清除”清除当前所有输入。

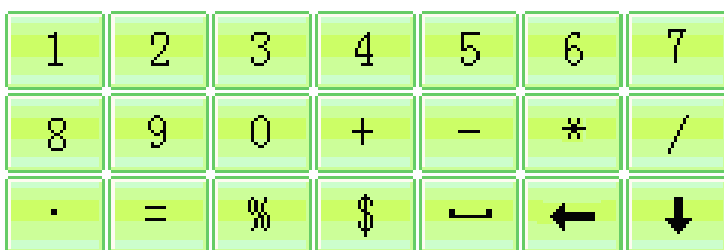

5.3.2 数字输入法



点击屏幕上显示的数字输入对应的数字。

点击  输入空格。

点击  ，删除输入的数字或符号。

点击  隐藏数字和符号显示，点击  显示数字和符号。

点击“清除”删除错误输入，长时间点中“清除”清除当前所有输入。

5.3.3 拼音输入法



输入拼音字母：根据您要输入的文字的读音，点击屏幕上相应的字母，输入需要的拼音字母。在输入过程中，手机会根据已经输入的字母联想出可能的汉字组合显示在备选栏。



选定联想字：联想输入会给出上一个字的词组联想，可以点击屏幕选定汉字。

点击屏幕可以移动光标位置。

点击  切换显示字母和符号输入界面。

点击  输入空格。

点击  删除输入的字母或字符。

点击  隐藏拼音字母显示，点击  显示拼音字母。

按上下键上下翻页，按左右键查找待选汉字，按中间键选定汉字。

点击“清除”删除错误输入，长时间点中“清除”清除当前所有输入。

5.3.4 笔划输入法

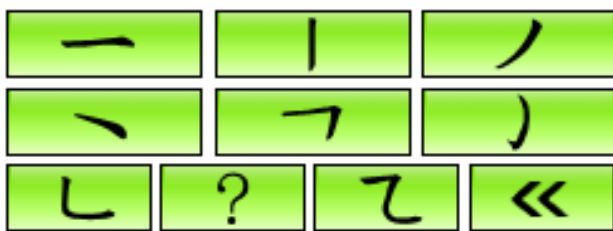

输入汉字：按汉字的标准笔画顺序点击界面显示笔画，然后在待选汉字中选择您需要的汉字。按上下键上下翻页，按左右键左右滚动，查找待选汉字，按中间键选定汉字。

点击  隐藏中文符号显示，点击  显示笔划。

点击  显示符号输入界面。

点击“清除”删除错误输入，长时间点中“清除”清除当前所有输入。

按上下键上下翻页，按左右键查找待选汉字，按中间键选定汉字。

5.3.5 智能拼音输入法





输入拼音字母：根据您要输入的文字的读音，点击屏幕上相应的字母块，输入拼音字母。在输入过程中，手机会根据已经输入的字母联想出可能的汉字组合显示在备选栏。

选定联想字：联想输入会给出上一个字的词组联想，可以点击屏幕选定汉字。

点击  输入空格。

点击  删除输入的字母或字符。

点击  隐藏中文符号显示，点击  显示拼音字母。

点击  显示符号输入界面。

点击“清除”删除错误输入，长时间点中“清除”清除当前所有输入。

按上下键上下翻页，按左右键查找待选汉字，按中间键选定汉字。

第6章 VIP 安全功能

您只要在待机界面输入密码指令即可进入 VIP 通道。在待机界面输入“####*密码#”可进入 VIP 通道菜单，您手机默认的密码为“####*1234#”，请尽快将其修改为属于您自己的密码，以免您的手机受到他人控制。

注：要使用安全门时，请关闭通话设置中的呼叫转移功能，以免造成干扰。

电话簿

使用此功能您可以编辑自己的 VIP 电话簿。VIP 电话簿中的信息只有进入 VIP 通道后才会显示。

短信息

短信收件箱中仅保存 VIP 电话簿中存储的号码接收的短信息。发件箱存储 VIP 信息功能中发送选项为保存并发送或保存的短信息。

通话记录

此菜单仅显示与 VIP 电话簿中信息有关的通话记录。

远程控制

若您第一次进入此菜单则需要先修改校验码，然后才能进入远程控制功能设置菜单。

注：默认初始校验码为 1234，请尽快将其修改为其它密码。

远程控制采用发送特定格式的短信方式来控制接收方，接收方能够根据短信内容自动操作手机。命令接收方接收到此类短信时，不进行任何提示，同时也不进行保存。

短信命令的格式为“####”+“校验码#”+“操作指令”。校验码可以通过手机进行设置，校验码固定为 4~8 位数字字符。

如：若您需要使用远程控制功能控制手机 A，则设置 A 机开启远程控制的内容和校验码，然后使用 B 机发送消息到 A 机，即可对 A 机进行

远程控制。

远程控制信息发送指令说明：

■ 关机

格式：“####” + “校验码#” + “GJ”

例如：####1234#GJ

说明：命令接收方将进行关机操作。

■ 来电转接

格式：“####” + “校验码#” + “LDZJ” + “来电转接接收号码”

例如：####1234#LDZJ*****

说明：将命令接收方的来电转接到*****号码。

■ 锁定手机

格式：“####” + “校验码#” + “SDSJ” + “手机锁密码”

例如：####1234#SDSJ1234

说明：命令接收方将先自动关机，然后手动开机提示输入手机锁密码。

安全门

使用该功能，您可根据需要，选择想接听或不想接听的号码，做到对不想接听号码的拒接，只接听您想接听的电话。

A. 安全门设置

如果允许任意号码呼入，请选择关闭安全门。

如果您只允许白名单中的号码呼入，请选择启动白名单。

如果您不允许黑名单中的号码呼入，请选择启动黑名单。

B. 白名单

进入白名单中，选择相应的群组，以便启动白名单而只接听其列表中号码的来电。

C. 黑名单

进入黑名单，您可对黑名单列表进行添加，删除，以便启动黑名单，而不接听其列表中号码的来电。

D. 来电拒接方式

您可以对拒绝接听的电话号码设置委婉的提示方式，如自动挂断，提示已关机，提示号码不存在，网络忙或话机忙。

注：具体的提示语会受到网络及使用情形的影响，即有时会与实际的设置不符。

防盗追踪

防盗追踪具有超强的跟踪能力，当您的手机丢失后，只要手机被更换 SIM 卡，手机会发送一条信息至事先设定好的告警号码，您即可通过其所发的信息得知当前是什么号码在使用您的手机，以便您采取相应的寻机行动，让您的手机失而复得。

通过 **VIP 通道**→**防盗追踪**，即可进入防盗追踪设置界面，滚动至丢失告警时，将以浮动条显示当前状态，按**中间键**将其设为“开启”，开启后将当前使用的号码与您的手机绑定，一旦换卡即可发出警报；滚动至告警号码，输入接收追踪信息的号码即可。

注：请输入可正常使用的号码。

SOS

启动此功能后，在遇到紧急情况时，可向您的家人朋友发出求助信号，以助您脱离困境。

进入 **SOS** 后选择 **SOS 设置**，在设置界面中，用**左右键**设置 SOS 状态；调节求助信息所需的发送次数。在收件人中输入求助信息接收人的号码（最多可输入 10 个号码）。

在待机状态键盘已锁的情况下，连续按**左侧键**（侧上键或侧下键）**4 次**或 4 次以上（发送 SOS 的前提是待机状态键盘已锁的条件下），手机即可切换到 SOS 呼叫状态，并按设置次数发送信息，此时手机将启动来电自动接听功能。只有按**挂机键**才可退出 SOS 呼叫状态。

注：当手机处于紧急呼叫状态时，来电自动接听功能只针对 SOS 信息收件人，其他的号码将无法呼入。

密码设置

在此处设置的密码将是您进入 VIP 通道时使用的权限密码，默认密码为 1234，可自行更改。

第7章 常见问题

在使用电话过程中出现任何问题，请参照下列条款加以解决。如果问题仍然存在，请立即与联想指定经销商或维修商联系。

屏幕出现输入 PIN：

输入 SIM 卡所带的有效 PIN 密码。如果您不知道密码，请立即与网络服务供应商联络。

屏幕出现输入 PUK 码

三次输入错误的 PIN 码后，您的 SIM 卡将会被锁住，要解锁，您必须输入 PUK 码，请立即与网络服务供应商联络。

屏幕出现插入 SIM 卡信息：

确认 SIM 卡安装正确。检查 SIM 卡是否正常工作，其可能有缺陷或出现故障。如果是这样，请交付网络服务供应商解决。

显示不在服务区，网络故障：

检查信号强度指示器。若无网络信号，您可能处于地下室或建筑物中的网络盲区。移至其它地区接收信号。还有另外一种情况，您可能处于网络未覆盖区，可以要求您的网络服务供应商提供网络服务范围。

声音质量差，回音或有噪声使通话困难：

挂断电话，再次拨号，网络服务供应商可能为您转接一条通话质量较好的线路。

待机时间变短：

所在地信号较弱，手机长时间寻找信号所致。在您不想接听电话时，请临时关机；或者电池使用时间过长，电池使用寿命将至，需更换新电池。

手机不能开机：

检查电池电量或充电。可以在充电期间，打开手机检验一下。手机如果长时间静置后容易使电池过度放电，此时无法开机，充电时开始较长时间内也无响应，需要等电量恢复后才能开机。

不能发送短信息：

您要检查您的服务中心号选项，您可能没有开通 SMS 服务，或者短信息发送对象无效，或您所在地区的网络服务供应商不支持该项服务。

不能充电：

有三种可能：一是手机充电器工作不良，您可以就近与联想指定维修商或经销商联络；二是环境温度不适宜，可以更换充电环境；三是接触不良，可以检查充电器插头。

电话簿不能添加数据

电话簿存储已满。可删除部分原有无用条目。

不能选择某些功能

没有开通此项服务或者所在地的网络服务供应商不支持该服务。请与联想指定维修商、经销商或网络服务供应商联络。

第8章 名词解释

小区广播

此服务允许您接收广播短信息，如天气、交通等信息。

DTMF(双音多频)

发出音频信号，用于电话银行，自动应答机等。

国际电话 International Indicator

当输入一个正确的国际电话号码时，号码前需加 '+' 号。

网络服务供应商 Network Service Operator

要使用您的手机，您必须先与网络服务供应商签订协议，并需要一个 SIM 卡。

PIN(个人标识码)

这个密码是用于授权使用 SIM 卡的功能和信息。PIN 码由网络运营商提供。它可能是由一个 4 到 8 位的数字组成，可以根据需要修改。

PIN2(个人标识码 2)

这个密码是用于授权使用 SIM 卡的一些特殊功能，在某些国家里网络运营商不一定为您提供 PIN2 码。

PUK(个人解锁码)

用于解开被锁定的 SIM 卡，由网络运营商提供。

漫游

在协议网络的范围外使用您的手机。

SIM 卡(用户身份识别模块)

它包含了协议的细节、安全信息和记录个人电话本。

SMS(短信息服务)

短信息的发送和接收都是通过网络的短信息中心进行的，要使用这项服务必须要网络支持。

WAP(无线应用协议)

特别为移动通信设备设定的标准，使您可以简单、快捷的接入支持 WAP 的网络。

第9章 技术参数

常规

品名：GSM 双频 GPRS 功能数字移动电话机

型号：Lenovo S660

系统：GSM 900/DCS 1800

环境温度

最高：+55 °C

最低：-10 °C

基本参数

重量：约 105.5 克（含电池）

尺寸（长 X 宽 X 厚）：约 102.7x58x15mm

通话时间：120-240 分钟*

纯待机时间：250-350 小时*

电池容量：900mAh

*视当地网络信号环境状况而定

执行标准号：Q/LMLX101

核准代码：CMII ID：2008CP2831

进网许可证号：02-5707-801878

有毒有害物质或元素名称及含量标示								
部件名称		有毒有害物质含量						部件环保使用期限及回收利用信息
		铅 (Pb)	汞 (Hg)	镉 (Cd)	六价铬 (Cr VI)	多溴联苯 (PBB)	多溴二联苯醚 (PBDE)	
主机	主板	○	○	○	○	○	○	
	机壳	○	○	○	○	○	○	
	贴片器件	x	○	○	○	○	○	
	装配器件	x	○	○	○	○	○	
充电器		x	○	○	○	○	○	
电池		x	○	○	○	○	○	
耳机		x	○	○	○	○	○	
数据线		x	○	○	○	○	○	
包装附件		○	○	○	○	○	○	
说明	<p>备注 1：主机、电池、充电器中少量特殊用途的贴片电子元器件（如高压电阻、陶瓷电阻、二极管等）中的铅含量可能 0.1%，主机中的螺钉螺座、耳机中的插头、数据线中的线芯因采用性能更优的合金，其铅含量也可能 0.1%，这些器件均符合欧盟 RoHS 指令要求的豁免条款，属于目前在技术上尚未找到替代物无法替代。</p> <p>备注 2：本公司郑重承诺将在技术可行的情况下持续推动有毒有害物质减量化及完全替代。</p> <p>备注 3：部分机型因功能设计以及其它原因，不配置耳机、数据线、台式充电器等，请依据产品实际配置参考本表了解产品限量物质含有情况。</p>							整机环保使用期限以及回收利用信息（不含电池）
								
<p>O: 表示该有毒有害物质在该部件所有均质材料中的含量均在 SJ/T11363-2006 标准规定的限量要求以下。</p> <p>X: 表示该有毒有害物质至少在该部件的某一均质材料中的含量超出 SJ/T11363-2006 标准规定的限量要求。</p>								

147-001705

V1.0

HX